

A NAGYKANIZSAI 2. SZ. GIMNÁZIUM



# É V K Ö N Y V E

AZ 1964/65-ÖS ISKOLAI ÉVRŐL

A TANTESTÜLET TAGJAINAK KÖZREMŰKÖDÉSÉVEL  
ÖSSZEÁLLÍTOTTA:  
DEBRECZENI ATTILÁNÉ  
IGAZGATÓ

A NAGYKANIZSAI 2. SZ. GIMNÁZIUM

---

# É V K Ö N Y V E

AZ 1964 65-ÖS ISKOLAI ÉVRŐL

A TANTESTÜLET TAGJAINAK KÖZREMŰKÖDÉSÉVEL  
ÖSSZEALLITOTTA:  
DEBRECZENI ATTILÁNÉ  
IGAZGATÓ

AZ ÉVKÖNYV CIKKEINEK MEGÍRÁSABAN  
KÖZREMŰKÖDTEK:

Az 1964 65-ös iskolai év története	Márkus Ferenc
A kiskanizsai szőlőművelés	Plander Julianna III C
Eotvös József művelődéspolitikai tevékenysége	Boros Mária III B
A tanári testület névsora és iskolai munkaköre	Márkus Ferenc
A tanárok társadalmi munkája	dr. Szücs Lászlóné
Az iskolai KISZ szervezet munkája	Soós Sándor
Gyakorlati foglalkozás	Gyenesei Attila
Sportélet	dr. Fekete Ivánné
Szakkörök	dr. Szücs Lászlóné
A nyilvános tanulók nev- és érdemjegysorozata	Márkus Ferenc Lelkó Attiláné
Érettségi vizsgák	Debreczeni Attiláné
Kitüntetések, jutalmazások	Debreczeni Attiláné
Statisztika, az iskola benépesülése alapítása óta	Márkus Ferenc
Felnőttoktatás	Debreczeni Attiláné
Tájékoztató az 1965 66-os iskolai évről	Debreczeni Attiláné

A felvételeket készítette Buzek Dénes fényképész

Felelős kiadó: Debreczeni Attiláné igazgató  
700 példány — A/5 — 5 1/2 ív — 66 1807  
Zala Megyei Nyomda Vállalat  
Nagykanizsai Telepe  
Felelős vezető: Pusztai Ferenc

## Az 1964/65-ös iskolai év története

Az állványok rengetegéből augusztus végére lassan kibontakozott a szép, új iskola. A nyüzsgés, a zaj, mely az építők munkájának velejárója, elcsendesedett. A műszaki átadás után — augusztus 27-én kezdődött — az illetékesek kimondták, hogy az intézmény alkalmas rendeltetésének betöltésére. Még néhány napig tartó lázas munka után elérkezett az ünnepélyes átadás pillanata, augusztus 30. Ünneplő ruhás gyerekek és felnőttek töltötték meg a tantermeket és folyosókat. A tanári szobában rendezett fogadásra egymás után érkeztek közéletünk ismert vezetői. Tíz órakor csengőszó harsant végig az épületen. A folyosókról és tantermekekből vendégek, látogatók, tanárok és tanulók mind a tornaterembe vonultak. A Himnusz felcsendülő akkordjai jelentették az ünnepély kezdetét.

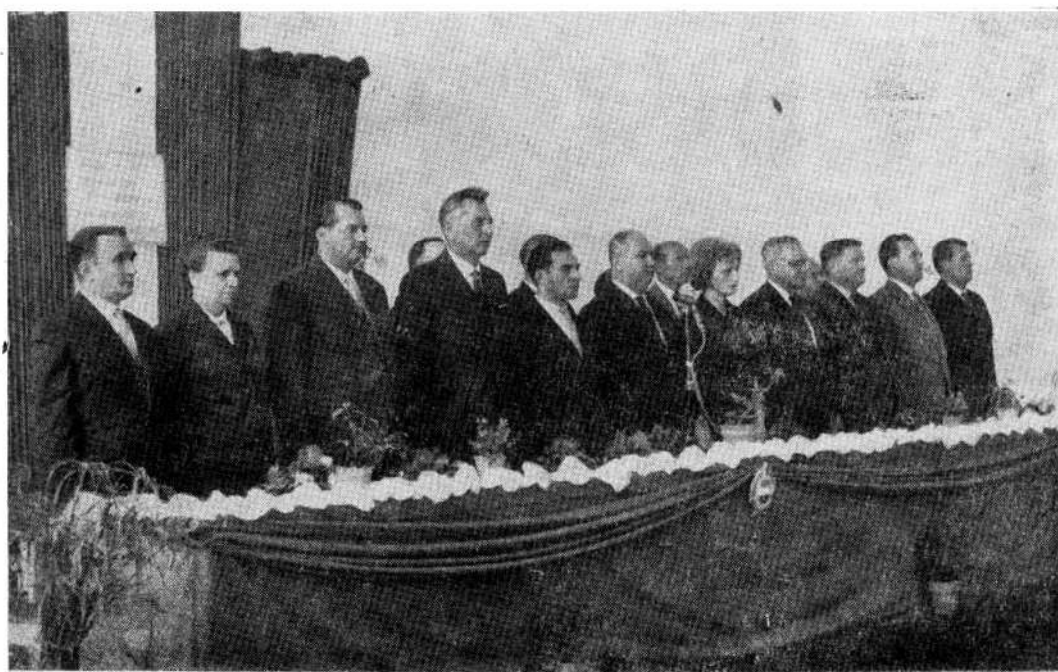

1964. augusztus 30-án avattuk iskolánkat

Az elnökségben helyet foglalt Kiss Károly elvtárs, az Elnöki Tanács titkára, az MSZMP Központi Bizottságának titkára, megyénk országgyűlési képviselője, Pohánka József elvtárs, a megyei pártbizottság titkára, rendezvényünk ünnepi szónoka, Török Lajos elvtárs, a Megyei Tanács VB elnöke, Kiss Gyula elvtárs, a Megyei Tanács VB elnökhelyettese, Vándor László elvtárs, az MSZMP városi titkára, Nagy Lajos elvtárs, a Városi Tanács VB elnöke, Baranyai Sándor, a Megyei Művelődésügyi Osztály

vezetője, Petike Antal, a Városi Tanács VB elnökhelyettese, Breznay Lászlóné, az MSZMP Városi Bizottságának osztályvezetője, Debreczeni Attiláné, a 2. sz. Gimnázium igazgatója, Csernay László ny. gimn. igazgató, Büki Lajos építésvezető, Kovács Lajos középiskolai felügyelő és Márkus Ferenc igazgatóhelyettes.

Megjelent az avatáson dr. Fekete József elvtárs, a Művelődésügyi Minisztérium Művelődéspolitikai Főosztályának főosztályvezető helyettese is.

A felsoroltakon kívül jelen voltak még a megyei, városi intézmények, tömegszervezetek vezetői, küldöttei, az új intézet tanárai, diákjai, sok szülő és nagyon sok érdeklődő. Az egybegyűlt felnőttek és gyerekek érdeklődéssel, példás fegyelmezettséggel és meleg szimpátiával kísérték figyelemmel az elhangzott beszédeket, méltatásokat és az ünnepi műsort. Az ünnepi aktus befejeztével a tanulók osztályfőnökeik vezetésével a tantermekbe vonultak, ahol a vendégek az igazgató kíséretében megnézték őket.

Ez a mozzanat jelentette a szorgos hétköznapi egymásutánjának, a komoly munkának a kezdetét.

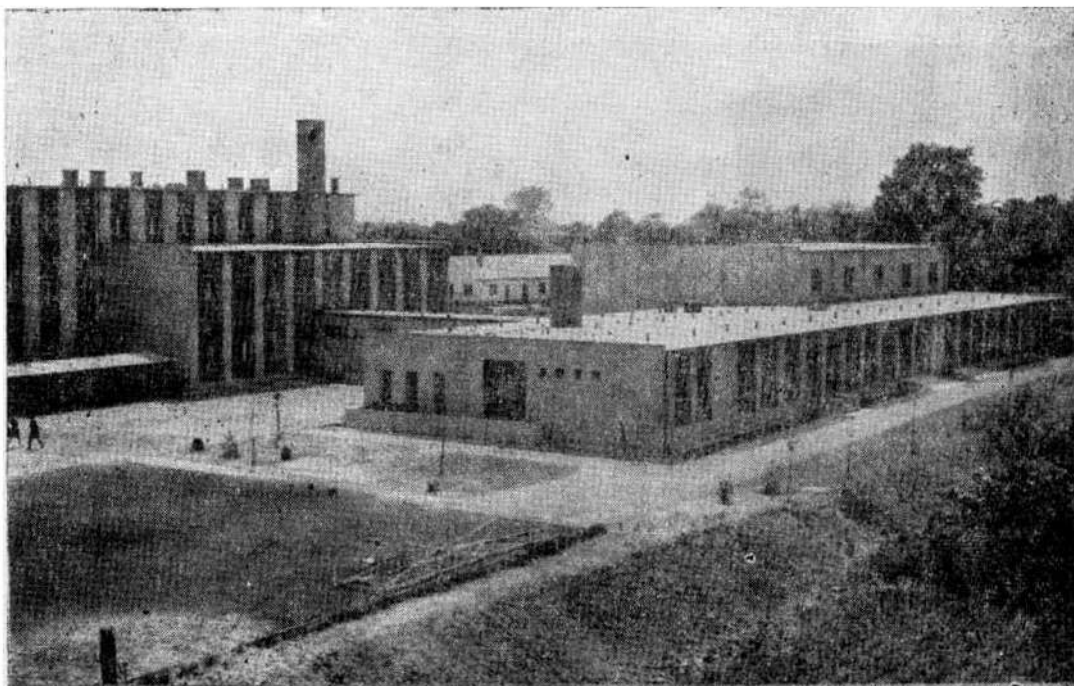

Az intézet udvari képe

1. A tanítás menete. Iskola-évünket felsőbb szerveink által meghatározott menet szerint, augusztus 31-én tartott javítóvizsgákkal kezdtük meg. A javítóvizsgára utasított 36 tanuló mindegyike megjelent. Közülük sikerrel vizsgázott 28, nem felelt meg 8 tanuló. A tanévnyitó értekezlet augusztus 31-én, a délutáni órákban tartottuk. Ezen az értekezleten az igazgató beszámolt az új tantestület és az intézmény létrejöttének mozzanatairól, a tanulóifjúság nyári munkájáról, ismertette az intézet munka-

tervét és a tantárgyfelosztást, valamint az intézeti mellékteendők tervezetét, a Művelődésügyi Minisztérium Tanévnyitó Utasítását. Ezen a napon bonyolítottuk le a pótbeírásokat is.

Szeptember 1-én tartottuk meg ünnepélyes tanévnyitónkat. Az ünnepélyen megjelent Nagy Lajos elvtárs, a Városi Tanács VB elnöke, és meleg szavakkal köszöntötte az új intézet igazgatóságát, tanárait, tanulóit az új tanév kezdetén. A tanév zavartalanul folyt le, sem az időjárás, sem járványos betegségek nem zavartak a tanítás menetét. A IV. osztályok utolsó tanítási napja május 8-án, az I—III. osztályoké pedig június 5-én volt.

A tanévet június 17-én tartott tanévzáró ünnepélyel és a bizonyítványok kiosztásával fejeztük be.

Szeptember 11-én voltak a szakmai tanácskozások az egyes tárgyakból, amelyeket összevontan a Landler Jenő gimnáziumban tartottak meg. A tanácskozást megelőzően az új iskola szakmai munkájáról beszélgetett az igazgatósággal Kékesy Antal iskolai csoportvezető. Kovács Lajos középiskolai felügyelő, valamint Bogár László és Buzi Gábor szakfelügyelők.

2. Személyi változások. Az új iskola tantestülete nagyobb részben a Landler Jenő Gimnázium volt tantestületének meghatározott szempontú megosztásával, kisebb részben a Művelődésügyi Minisztérium és a Megyei Művelődésügyi Osztály által idehelyezett tanárokból jött létre. Fülöp Bontond történelem—tudományos szocializmus, Horváth Jenő orosz—történelem, Krizsán Jánosné orosz. Vellák Mária biológia—földrajz, Gyenesei Attila matematika—fizika szakos kartársak jól beleilleszkedtek az iskolai közösségbe és a Landler Jenő Gimnáziumból idekerült kollégákkal együtt lelkiismeretesen igyekeztek közreműködni a szocialista oktató-nevelőmunkában. Ebben a tanévben került hozzánk Papp István műhelyfőnök is.

3. Hivatalos látogatások. Legfelsőbb tanügyi hatóságunk, a Művelődésügyi Minisztérium hathatós segítséget nyújtott az indulás és az első év nehézségeivel küzdő iskolának. Intézetünket a tanév folyamán többször meglátogatta és értékes eszmecserét folytatott az igazgatósággal dr. Pető Imréné minisztériumi főelőadó. A tanév folyamán egy-egy alkalommal itt jártak és problémáink megoldásában segítettek Nagy Sándor, Orosz Zoltán MM főosztályvezetők. Az említetteken kívül a minisztérium részéről meglátogatta iskolánkat Nábrádi István, Voksán József és dr. Benkő István is. Dr. Szilágyi Dezső a Pénzügyminisztérium megbízásából, Győry Vilmos pedig mint Országos Gyógytestnevelési szakfelügyelő járt nálunk, megvizsgálva az intézetben folyó munkát.

Megyei ellenőrző hatóságunk részéről Kiss Gyula elvtárs, a Megyei Tanács VB elnökhelyettese sok alkalommal járt nálunk. Kiss elvtárs már az épület tervezésének és építésének az időszakában is szívügyünk tartotta az új létesítmény elkészülését. Baranyai Sándor osztályvezető, Németh József népművelési csoportvezető, Kékesy Antal iskolai csoportvezető, Kovács Lajos középiskolai felügyelő, Vadvári Tibor középiskolai felügyelő, Trovencsák József személyügyi főelőadó, dr. Czoma Antal felnőttek-tanítási felügyelő, dr. Kell Andor osztályvezető, Koplár Lajos csoportvezető, Kátóna Istvánné és Ujvári Sándor elvtársak, az MSZMP megyei bizottságának tagjai, Bogár László, Buzi Gábor, Horváth Dezső, Horváth Zoltán, Németh János, dr. Pillér Ernő, Pungor Antal, Raffai Imre, Sipos Imre, Kovács Lajos szakfelügyelők számos alkalommal keresték fel iskolánkat, felülvizsgálták az igazgatóság és a tanári kar munkáját, részt vettek a „Nevelési Program” 1964. XII. 18-án tartott vitáján, amelyen a két kollé-

gium és néhány általános iskola igazgatója is megjelent, meglátogatták a tanítási órákat, és tapasztalataikat megbeszélték az érdekelt kartársakkal. Értékes észrevételeivel és többszöri látogatásával segítette az intézet gazdasági munkáját Csaba Iлона gazdasági felügyelő. A „Helikoni Ünnepek” iskolai elődöntőjén megjelent Horváth Lajos elvtárs, a Megyei Művelődésügyi Osztály művészeti előadója.

A városi ellenőrző hatóságok is szívügyüknek tekintették az első lépéseket megtevő új létesítményt. Ez fejeződött ki látogatásaikban, intézkedéseikben egyaránt. Számos alkalommal nézte meg és ellenőrizte az iskolában folyó munkát Nagy Lajos elvtárs, a Városi Tanács VB elnöke, Vándor László elvtárs, az MSZMP városi titkára, Mózes Pál és Petike Antal elvtársak, a Városi Tanács elnökhelyettesei, Burján Kálmán, Pölöskei József osztályvezetők, valamint Vizi Sándor gazdasági felügyelő, Lampert Imre pénzügyi csoportvezető elvtársak, akik a város részéről nyújtottak hathatós támogatást gazdasági és pénzügyi problémáink, gondjaink megoldásában. Egészségügyi vonatkozásban végeztek ellenőrző munkát dr. Szollár István és dr. Székács Sándor orvosok. Az MSZMP és a KISZ városi bizottságától több alkalommal járt nálunk Gaál Róbert elvtárs, városi KISZ-titkár és Breznay Lászlóné MSZMP osztályvezető. Ifjúságvédelmi és más hivatalos ügy elintézése során több alkalommal is felkeresett bennünket Bánkúti László r. hadnagy.

A tanév második felében továbbtanulási ügyben tájékoztató előadásokat tartottak az alábbi személyek, illetve intézmények megbízottai: Huber Imre szds. a városi Honvéd Kiegészítő Parancsnokságtól. Az Egyesített Tiszti Iskola több növendéke is elkísérte őt a beszélgetésekre. Dr. Varju Sándor igh. a Soproni Övönképző, dr. Fehér József a szegedi JATE. Mikulás János pedig a nagykanizsai Felsőfokú Mezőgazdasági Technikum megbízásából beszélgetett IV-es tanulóinkkal. Rajtuk kívül dr. Hámori Zoltán és a körmendi Felsőfokú Mezőgazdasági Technikum két küldötte járt nálunk hasonló céllal.

4. Ünnepek, megemlékezések. A Rendtartásban és a tanévnyitó utasításban előírt ünnepeket és megemlékezéseket mind megtartottuk.

Szeptember 1-én tartottuk sok szülő és érdeklődő jelenlétében tanévnyitó ünnepélyünket. Ünnepi beszédet Debreczeni Attiláné igazgatónő mondott.

Szeptember 10-én megyei és városi közéleti személyiségek kíséretében szovjet küldöttség látogatta meg intézetünket. A diákok nevében Czulek Attila IV/A osztályos tanuló köszöntötte őket, majd a III C osztályos lányok egy csoportja virágot és ajándékot adott át nekik. A vendégek és kísérőik megtekintették az iskolát, és nevüket a vendégkönyve beírva eltávoztak.

Október 2-án megemlékezést tartott a Nemzetközi Békenap alkalmából Vellák Mária tanárnő.

Október 7-én megemlékezést tartottunk az NDK megalakulásának 15. évfordulóján. A megemlékezést az osztályokban az osztályfőnökök vezették le.

November 6-án, a Nagy Októberi Szocialista Forradalom 47. évfordulója alkalmából iskolai ünnepélyt rendeztünk az alábbi műsorral: 1. Magyar és szovjet himnusz (hanglemezejről). 2. Azakov: A forradalom katonája c. verset szavalta Vári László III/D o. tanuló. 3. Ünnepi beszédet mondott Szalay István tanár. 4. Majakovszkij: Lenin poémájából egy részletet szavalt Béres Márton I/D o. tanuló. 5. Internacionálé (hanglemezejről).

November 7-én osztályonként 5—5 tanuló a városi temetőbe ment, a szovjet katonák sírjainak koszorúzási ünnepségére. A többi helybeli tanuló 10 órára az Eötvös térre vonult a Tanácsköztársaság emlékére felállított szobor avatási ünnepére. Az ünnepély után a meghívottak részére díszbédet adtak az intézet éttermében.

November 20-án megemlékezést tartottunk a KMP megalakulásának 46. évfordulójáról a következő műsorral: 1. Magyar himnusz. 2. József Attila: Vigasz c. versét Török Sándor III/D o. tanuló szavalta. 3. Az ünnepi megemlékezést Nyári Rudolfné tanárnő tartotta. 4. Ady Endre: A tűz csiholója. Szavalta Miklósy Erzsébet IV/C o. tanuló. 5. Az iskola énekkara mozgalmi dalokat énekelt. 6. Internacionálé. 7. A november 13-án megtartott szavalóverseny helyezettjei átvették a jutalmakat.

Március 8-án megemlékezést tartott a Nemzetközi Nőnap alkalmából Soós Sándor tanár. A megemlékezésen Rezek Árpád II/E o. tanuló Kassák Lajos: Nagyon kevés amit adhatok c. versét, Béres Márton I/D o. tanuló pedig Szakasits Árpád: Litánia nők napjára c. versét szavalta.

Március 13-án az intézet ifjúsága a Deák téren levő Petőfi szoborhoz vonult és ott vett részt a városi ünnepélyen.

Március 20-án a Tanácsköztársaság kikiáltásának 46. évfordulóját az Eötvös téri emlékmű előtt ünnepelte iskolánk. A megemlékezést Cseke Ferenc tanár tartotta. A megemlékezésen Vári László III/D o. tanuló Ady verssel szerepelt. Befejező aktusként megkoszorúztuk az emlékművet.

Április 2-án ünnepélyt tartottunk hazánk felszabadulásának 20. évfordulója alkalmából a következő műsorral: 1. Magyar és szovjet himnusz. 2. Garai Gábor: Hazám. Szavalta Sárszegi Mária II/C o. tanuló. 3. Ünnepi beszédet mondott Márkus Ferenc igazgatóhelyettes. 4. Járdányi Pál: Concertino c. művét hegedűn előadta Barta Miklós III/D o. tanuló. Kísérte: Baján Györgyné zeneiskolai tanár. 5. Az iskola zenekarának számai következtek: a) Händel: Dzsíg, b) Bartók: Tánc. c) Sosztakovics: A béke dala. Vezényelt Szalai Sándor zeneiskolai tanár. 6. Garai Gábor: Új kor nyitánya. Szavalta: Vári László III/D o. tanuló. 7. Csajkovszkij: Éj c. dalát Vers Éva II/D o. tanuló énekelte. Kísérte: Simon Krisztina zeneiskolai tanárnő. 8. Glier: Scherzo c. művét hegedűn előadta Hegedüs Szabolcs II/E o. tanuló. Kísérte: Simon Krisztina zeneiskolai tanárnő. 9. Jutalomosztás. 10. Internacionálé.

Délután az intézet tanulói a város ifjúságával együtt felvonuláson vettek részt, melynek befejezéseként az iskola tornatermében városi nagygyűlés volt.

Április 22-én dr. Ördög Ferencné tanárnő megemlékezést tartott Lenin elvtárs születésének 95. évfordulója alkalmából.

Május 1-én diákjaink a városi felvonuláson vettek részt.

Május 3-án Fülöp Botond tanár Anyák napja alkalmából megemlékezést tartott.

Május 10-én zajlott le a gimnázium ez évi IV. osztályainak ünnepélyes búcsúzása rengeteg szülő és érdeklődő jelenlétében. A ballagás megkezdése előtt a ballagók képviselői elmentek a Városi Pártbizottságra és a Városi Tanácsra, megköszönni a sok segítséget és támogatást, melyet tanulmányaik közben kaptak.

Június 17-én volt az 1964—65. tanév ünnepélyes bezárása. Debreczeni Attiláné igazgató átnyújtotta a „Kitűnő tanuló“ érdemérmét és oklevelet, valamint a középiskolás tanulmányi verseny helyezéért járó oklevelet a

Minisztérium által kitüntetett tanulóknak. A jutalmazások részletezése Évkönyvünk más helyén olvasható. Az évzáró (ünnepély után) osztottuk ki a tanulmányi értesítőket.

5. Kitüntetések, jutalmak: a) November 7-én pénzjutalomban részesült Soós Sándor tanár, b) A Pedagógus Nap alkalmából az alábbi kartársak és dolgozók részesültek pénzjutalomban: Márkus Ferenc igazgató-helyettes, Szalay István, dr. Órdög Ferencné, dr. Fekete Ivanné, Sorosi Miklós, Németh Jánosné tanárok, Maróti Ferencné és Péterfai Ferenc technikai dolgozók.

6. Kirándulások. Az intézet néhány osztálya az elmúlt tanévben az alábbi helyeken volt kirándulni:

a) A II. C osztály 1965. május 13-án Nagykanizsa—Balatonföldvár—Tihany—Balatonfüred—Veszprém—Keszthely útvonalat járta végig Nagy Emilné és Vellák Mária tanárok kíséretében.

b) II. A osztály 1965. május 11—17-én a Budapest—Visegrád—Esztergom útvonal természeti szépségeit és a városok nevezetességeit tekintette meg Harmath Mária, Soós Sándor, Navracsics Ilona, Gyenesi Attila tanárok kíséretében. Ezt az útvonalat ebben az időben járta végig a III. D osztály is.

c) A II. D osztály 1965. május 13-án a Nagykanizsa—Keszthely—Hévíz—Nagykanizsa útvonalat járta végig Krizsán Jánosné tanárnő és néhány szülő kíséretében.

d) A II. C és az I. D osztály 1965. április 14—15-én a Keszthely—Tapolca—Veszprém—Zirc—Badacsony útvonal szépségeiben, érdekességeiben gyönyörködött Navracsics Ilona, Nyári Rudolfné, Nagy Emilné tanárok kíséretében.

e) A II. E osztály 1964. október 8—10-én a Pécs—Siklós—Harkány—Abaliget útvonalon járt és bővítette ismereteit Gyenesi Attila, dr. Bittera Zoltánné és dr. Fekete Ivanné tanárok kíséretében.

f) A III. A osztály 1965. május 4—8-án Budapest, Miskolc, Eger, Tiszalök, Debrecen, Szolnok nevezetességeit kereste fel Cseke Ferenc és Navracsics Ilona tanárok vezetésével.

g) A III. C osztály 1965. május 12—15-én Ják, Szombathely, Kőszeg, Sopron, Fertőrákos, Fertőd, Cenk, Győr, Zirc, Veszprém, Herend, Ajka, Tapolca történelmi és természeti nevezetességeit nézte meg Nyári Rudolfné és dr. Bittera Zoltánné tanárok vezetésével.

h) A III. D osztály 1965. május 17—19-én a Szombathely—Kőszeg—Sopron útvonalon járt Cseke Ferenc és Sorosi Miklós tanárok kíséretében.

i) A IV. B osztály 1964. október 23—27-én a Budapest—Miskolc—Aggtelek—Eger útvonal nevezetességeiben gyönyörködött Sorosi Miklós és Soós Sándor tanárok vezetésével.

j) A IV. C osztály 1964. október 5—8-án a Pécs—Komló—Sikonda—Harkány—Szigetvár útvonalon lett tanulmányi kirándulást Navracsics Ilona, Nyári Rudolfné és Németh Jánosné tanárnők kíséretében.

7. Az iskola és a kollégium kapcsolata. A nagyszámú vidéki tanulóifjúság szocialista nevelését szolgálja a város két középiskolai kollégiuma. Az iskola és a két kollégium közötti kapcsolat az elmúlt tanévben jó volt. Az intézetek igyekeztek egymás munkáját kiegészíteni. A jó kapcsolat egyik bizonyítéka kollégista diákjaink tanulmányi átlageredménye. A fiúkollégium tanulmányi átlaga a tanév végén: 3,8, a leánykollégiumé 3,7. Mindkettő jóval magasabb az iskolai átlagnál. Az iskola tanárai közül Horváth Jenő a fiúkollégium mellekhiatású nevelője.

8. MSZMP gimnáziumi alapszervezet. Pedagógus szakszervezet iskolai bizottsága. 1964. szeptemberétől intézetünknek önálló pártszervezete van. Alapszervezetünknek jelenleg 9 tagja van. A pártalapszervezet munkáját a Szervezeti Szabályzatnak megfelelően, az MSZMP Városi Bizottság útmutatása alapján végzi. Az intézetnek két szakszervezeti bizottsága van. Külön a pedagógusoknak és külön a technikai dolgozóknak. A bizottságok a munkát a fennálló rendeleteknek és szabályzatoknak megfelelően végzik.

9. A Szülői Munkaközösség. A Szülői Munkaközösség a munkát munkaterv alapján végezte. A munkaterv az intézet munkatervére és az Országos Nőtanács útmutatására épült. A Szülői Munkaközösség vezetőségének megválasztása október elején volt. Elnök lett Varga Józsefné. A választmány havonta tartotta üléseit. A Szülői Munkaközösség kapcsolata jó volt az osztályfőnökökkel és szaktanárokkal egyaránt. A szülői értekezleteken mindig nagyon szép számmal jelentek meg tanulóink szülei. Októberben jól sikerült szülők—tanárok találkozót rendeztünk. A szaktanároknak meghatározott időpontban fogadó órájuk volt. A fogadó órák látogatottsága nem volt egyenletes. A családlátogatás a tanév folyamán jó ütemben folyt. A családlátogatás fő feladata az új intézet életrendjének ismeretése, ennek elfogadtatása, a IV. osztályokban pedig a pályaválasztás megbeszélése.

## A kiskanizsai szőlőművelés

Részlet Plander Julianna III/C osztályos tanuló a dunántúli középiskolák és ipari tanulóintézetek részére rendezett 1965. évi Keszthelyi Helikoni Ünnepek néprajzi pályázatára benyújtott „A kiskanizsai szőlőművelés” c. „Kedves egészségére” jeligés 65 lapos, 17 fényképes, 23 rajzos illusztrációval ellátott I. helyezést, aranyfokozatot elért pályaműből.

A Bíráló Bizottság véleménye: „A kiskanizsai szőlőművelésről monografikus igényvel készült, szépen megírt, módszeres, szakszerű feldolgozás. A dolgozat helyszíni és archiváló gyűjtésre, valamint irodalmi tájékozottságra épült. A néprajzi szakkutatók számára is tartalmaz hasznos és új ismeretanyagot.”

A dolgozat azon részét közöljük, mely néprajzi érdekessége miatt a legszámottevőbb — annyira, hogy Plander Juliannát nemcsak budapesti, hanem idegen országbeli (Ema Kohanova — Csehszlovákia) néprajzosok is felkeresték. A csehszlovák néprajzi szakkutatók kérésére dolgozatának itt közölt részletét elküldte a hozzávaló képanyaggal együtt.

### A GÜZSOS PRÉS RÉSZLETES ISMERTETÉSE, MŰKÖDÉSE, HASZNÁLATA

A présház a pince középső része. Legnagyobb és legfontosabb berendezése a gúzsos prés. Nagyon sok több mint százesztendős prés van még ma is a pincékben szerteszét. Csaknem mindegyikben ezt a fajtát találjuk. Elvértve használnak csak gyári prést. Ennek az oka egyrészt az, hogy a „gúzsos préshez” kevesebb erő kell, nincs szükség állandó ügyeletre, és egyszerre tetszés szerinti mennyiségben lehet préselni; másrészt pedig minek vegyenek gyári készítményt, amikor őseiktől csaknem mindegyik pincében örökölték a jó „gúzsos préseket!” Előnye még ennek az is, hogy nem szakítja meg a szüretelés folyamatát. Előfordul — bár nagyon ritka — a „garatos prés”. Lényege ugyanaz, mint a „gúzsos présnek”, csak a gúzs helyett a megszabott ürméretű garatot használják. Tehát a háromféle prés: a gyári prés, a „garatos prés” és a „gúzsos prés” közül az utóbbi a leggyakoribb. Anyaga keményfa. Általában „tőfából”, azaz tölgyfából készítik, mert nem reped meg, „nem folik ki a lő”. A prések életkorát sokszor elárulják a rájuk vésett, kissé díszített feliratok.

Mag készült 1831 = <sup>8</sup>ok ezten =  
= Jöben az Majusnak 20 <sup>2</sup>ikán  
Pünköst Havában öreg Bó =  
birtokos II = ber Josef



Gyakran megtudhatjuk nemcsak a készítés évét, hanem a pince akkori tulajdonosának nevét, esetleg azt is, hogy ki készítette.

Muczer József gúzsos présének felirata Vajda Cserfőn.

Ennek a présnek a részei és méretei a következők:

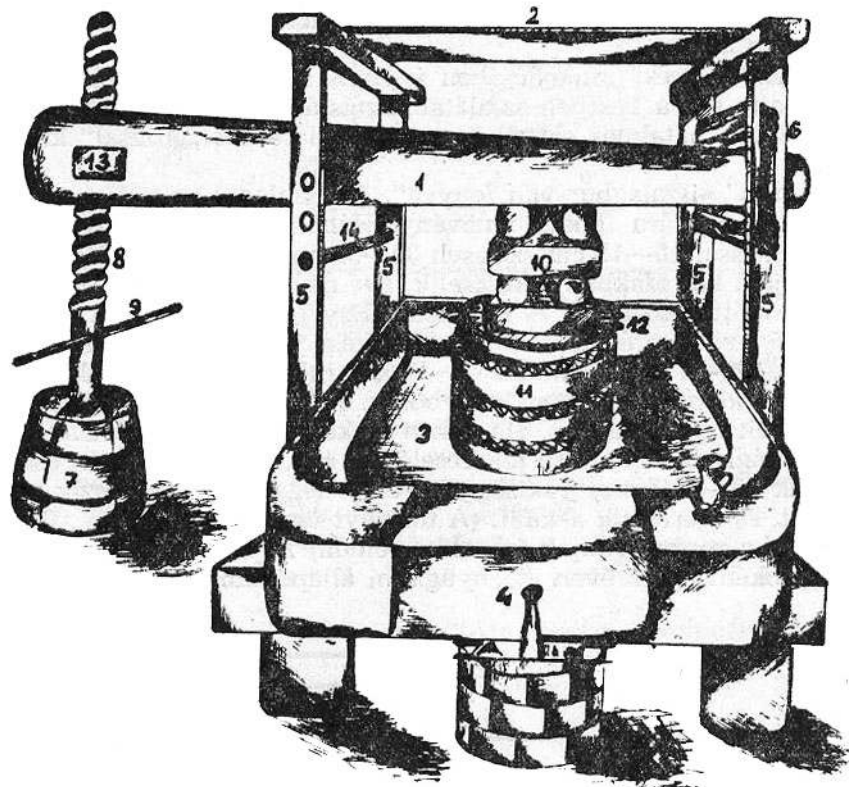

A gúzsos prés rajza.

1. **főfa** — hossza 4,54 m, szélessége 48 cm, vastagsága a vékonyabbik részén 35 cm, a vastagabbikon 54 cm.
2. **patkánfutó** — hossza 2,5 m, vastagsága 8 cm.
3. **présmelence** — elülső, vastagabbik fala 30 cm, a vékonyabbik oldalsó és hátsó fala 10 cm, szélessége 2 m, hossza 2,42 m, mélysége 35 cm.
4. **mustfoló lik** — átmérője 4 cm.
5. **szárfa** — magassága 3 m, vastagsága 15×16 cm.
6. **röntfa vagy rigó** — hossza 85 cm, szélessége 12 cm, vastagsága 3 cm, vége elkeskenyedik.
7. **préstuskó**
8. **orsó**
9. **durung vagy préshajtó bot**
10. **papok** — hosszúságuk 60--75 cm, vastagságuk 15--16 cm.
11. **gúzsos körültekert törkő**.
12. **asztá** — átmérője 10--14 cm, a kerek alakú deszkalapon két rúd van, amellyel vinni lehet. A „törkő” tetejére teszik.
13. **vezsnyek** — orsó tok, keményfából. Belül csavarmentre van készítve, hogy benne az orsó járhasson.

14. **kóbolgó szeg** — fából vagy vasból készült 3 cm átmérőjű rúd a „főfa” alátámasztására.

A 7. 9. (préstuskó és préshajtó bot) összefoglaló néven a prés lógója. Ma már, ha valami miatt pótolni kell, vagy újat készít valaki, akkor a présmelencét és a préstuskót betonból készítetteti. Az előbbit azért, mert nem hasad, tehát a „lő” (a szőlő neve) nem folyik ki belőle; az utóbbit meg a súlya miatt.

A „gúzsos prés” működésében jelentős szerepe van a főfának, amely részben saját súlya, részben az alátámasztás által és a préstuskó húzó ereje következtében hatalmas erővel nyomja az alárakott „gúzzsal” körültekert törkőt.

A „gúzs” »iszalagbu« van fonyva“. Az iszalagot az erdőn szedik. Ujjnyi vastagságú, fára felkúszó növény. Háncsrészétől megtisztítják, majd 3×3-as fonással 10—15 cm szélesen 30—35 cm hosszúra fonják, majd összecsavarják, kör alakban tekerceslik. Ezt nevezik gúzsnek. Minden ősszel használat előtt beáztatják és kimossák. Egy gúzs élettartama jó gondozás mellett 15 év. A prés fölé a falra felakasztyák, és onnan tekercesként dobják a 120—150 cm átmérőjű törkölyrakásra. Az első karikát egy 30—50 cm hosszú vasszöggel összebökik. Minden 25 cm magasságú réteg köré tesznek egy tekerceset. Ha sok a törköly, akkor felrakható 170—180 cm magasságig is. Az utolsó tekerceslésnél a gúzs végét szintén összebökik egy másik 30—50 cm-es vasszöggel. Felül elegendetnek, ráteszik az asztat, a papokat, és ráeresztik a főfát. (A törkölyt ügyesen kell rakni, függőlegesen, mert ha rosszul rakják fel, akkor eldőli.) A prést csak ősszel használják. Egyébként egész éven át „nyugalmi állapotban” van.

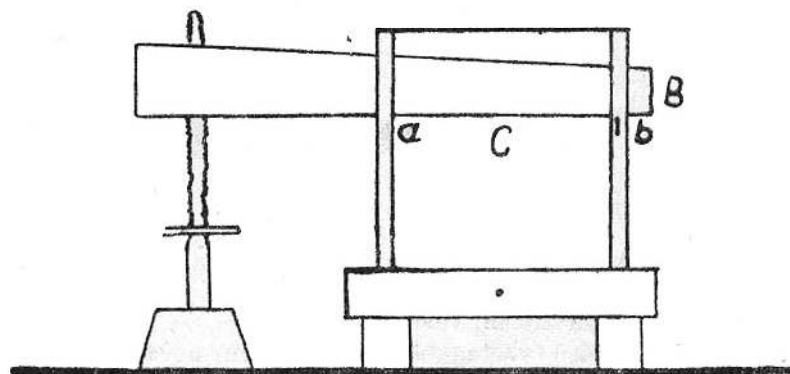

Gúzsos prés nyugalmi állapotban.

A főfa három ponton, a földreeresztett préstuskón (A), a kóbolgó szegen (B) és a rigókon (C) támaszkodik. Egész éven át így áll használaton kívül a prés. A főfa vastagabbik végét alá szokták támasztani, hogy védjék az orsó csavarmenetét.

Szüretkor a „daratt”, illetve „morzsótt” szőlőt kb. a présmelence közepébe, illetve attól egy kissé balra rakják (magasabb a nyomás) a főfa alá, kör, azaz henger alakban, lapáttal. Átmérője 120—150 cm, magassága 170—180 cm, magassága 170—180 cm. 25 cm-enként „gúzzsal” körültekerik. Éjjel a nappal felrakott „törköt” nyomatják a főfával. A 20—30 cm magasságú törkölyt már jól lehet nyomatni.

A nyomtatás úgy történik, hogy a „gúzsos prést” „lógóra eresztik”.

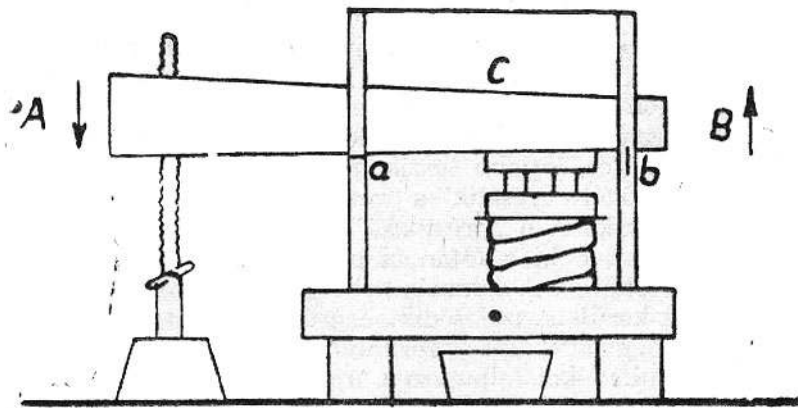

Gúzsos prés lógóra eresztve.

Az orsó segítségével felhúzzák a préstuskót. Felhúzáskor az orsót jobb felé forgatják, vízszintes irányban. Ez úgy tűnik, mintha nagyon nehéz lenne, pedig nagyon könnyű. A súlyos tömeg, a „préstuskó“ a csavarmenttel az orsó forgatásával könnyen mozgatható. Nyomatáskor a „préstuskót” „felhúztatják”. Az orsó segítségével felhúztatott „préstuskó” tehát lóg, azaz szabadon „lebög”. Teljes súlyával húzza a főfát (A-nál), amelyet (B-nél) a rigók a főfa felett akasztanak. Így a főfa teljes erővel nehezedik a papokon és az asztalon keresztül a törkölyre (C). A hatalmas nyomás alatt a „törkö” nedve, a „lő”, a must a lehető legjobban kipréselődik.

Közben a „préstuskó” „száll lefelé”. Ha tovább is nyomatni akarnak, akkor egy bizonyos „leszállás” után ismét „felhúztatják”. Ha már nem akarnak nyomatni, engedik, hogy teljesen „leszállon a földre”. Ez nagyon lassan történik. Néha egész éjszaka is eltelik. A gazda ilyenkor nyugodtan alhatik, a prés végzi feladatát. Hogy teljesen „leszátt” a „préstuskó”, azt abból lehet észrevenni, hogy megszűnik a nyomás is, és beáll a nyugalmi állapot.

A nyugalmi állapotból fel kell szabadítani a prést, hogy újra lógóra eresztthessék. A „felszabadítás” úgy történik, hogy a főfa alá került rigókat kiszedik (A).

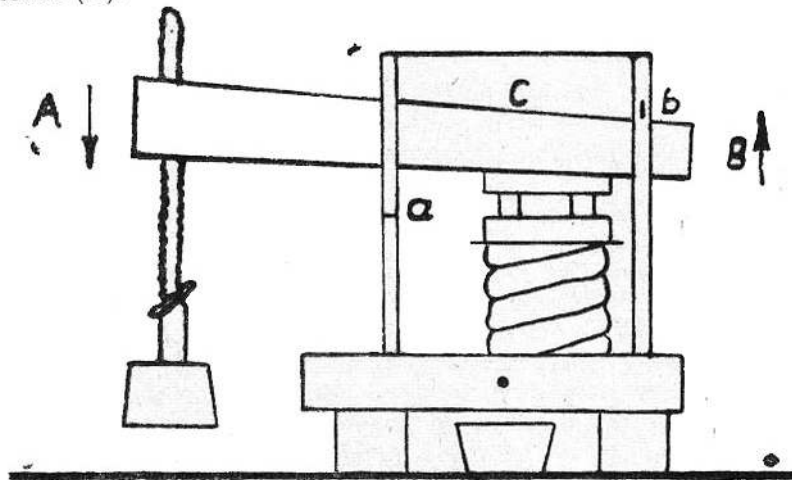

### Gúzsos prés felszabadítva.

A kiszedett rigókat a főfa fölé rakják, hogy majd akadályozza meg a „felhúzáskor“ a főfa felemelkedését a B-nél. Azután az orsót jobb felé forgatják, azaz az orsó segítségével megemelik a főfát. Közben újabb papokat raknak az asztal fölé, az egyik oldalról felhúzatott főfa alá (C). Kiveszik a kobolgo szeget, lejjebb teszik, majd az orsó segítségével a már ismertetett módon „lógóra eresztik“ a prést, azaz „főcsavargyák a főd fölé“, „felhúztatják a préstuskót“. A „préstuskó“ ismét lassan száll lefelé, közben hatalmas nyomást fejtve ki a főfán, a papokon és az asztalon keresztül a „guzsba tekert törköre“. A nyomás következtében a „törkö“ magassága csökken, viszont a kerülete szélesedik. Ezért, amikor a „préstuskó“ leszáll, szekörceve mekfaraggyák“, azaz a törkölyt körben 2 — 3ujjnyi vastagságban lefaragják, a hulladékot felpúpozva újra ráarakják a tetejére. Faragáskor a gúzst tekercsenként lebontják, és ismét felakasztják a szögre, mint az elején. A felpúpozás után ismét rátekerik a gúzst, ráteszik az asztalt és a papokat, majd lassú nyomatás után ismét „lógóra eresztik“. A közben kétszer-háromszor megfaragott törkölyt napokig nyomatják.

Ha a kád megtelik, a mustot hordóba hordják. A „káforkáva“ a „sajtárba“ merítik, beviszik a „beső pincébe“, s a hordóra tett „borvállún“ át a hordóba öntik.

Régen, amikor már a prés kinyomta a „törkö“-ből a levét, a kádból is már „előntötték“ a mustot, szoktak a megmaradt törkölyre vizet önteni, és azt nagyon kipréselik. Ez volt a „löre“, a „csiger“ vagy „csavarinka“ bor. Ennek az „ízze“ kesernyés „fonyár“. Főleg akkor szorultak rá, ha gyenge volt a termés. Azt tartották, hogy „kapálasko“ ez is jó, mert „vízze kapányi szegyon“. Ez már nagyon régen fordult elő, ma már „ilyesmivei nem vesződnek“, egyébként is van bőven jobb minőségű bor.

## Megemlékezés Eötvös József életéről

Az irodalomtörténeti szakkör 1965. április 29-én nyilvános ünnepi ülésen emlékezett meg Eötvös József életéről és munkásságáról.

Dolmányos József III/D osztályos tanulónak, a szakkör elnökének megnyitó szavai után Gacsi Annamária II/E osztályos tanuló tartott előadást Eötvös József életéről és munkásságáról. A falu jegyzője című regényt Bánáti Zsuzsa II/E osztályos tanuló elemezte. Az alább közölt előadást Eötvös művelődéspolitikai tevékenységéről Borsos Mária III/B osztályos tanuló tartotta.

### Eötvös József művelődéspolitikai tevékenysége

Az 1848-as forradalomnak a jobbágyság felszabadításán és az Auszriától való függetlenség biztosításán kívül fontos vívmánya volt az első felelős magyar kormány megalakulása. A közoktatásügyi tárcát ebben Eötvös József kapta meg. Megbízatását indokoltá tette eddigi pályafutása, korának politikai, tudományos és irodalmi életében betöltött szerepe, nagy műveltsége, valamint eszméi, amelyek európai látókörrel, ugyanakkor a nemzet sorsa iránti felelősségérzetről tanúskodtak.

Eötvös kora ifjúságától kezdve magába szívta azokat az eszméket, amelyek a francia polgári forradalomban gyökereztek. Mint a felvilágosodásnak a híve, ő is hitt az emberiség fejlődésében, a haladásban. A haladás irányát a század uralkodó eszméi: a szabadság, az egyenlőség és a nemzetiség határozták meg. A szabadságjogokért és a politikai egyenlőség megvalósításáért véleménye szerint a műveltség terjesztésével lehet legjobban harcolni. A haladást mindenekelőtt az segíti a legjobban, ha ismerjük a fejlődés törvényszerűségeit. A nemzet és az egyén jóléte tehát attól függ, hogy a műveltség milyen fokon áll. Azt vallotta, hogy csak művelt nemzet tarthatja fenn magát Európa népei között, tehát a nemzet jövője lényegében kulturális előrehaladásától függ. A műveltségnek a nevelés útján történő fejlesztésétől várta a társadalmi haladást, a haza jövőjének a felvirágzását.

A művelődés fontosságáról szóló gondolatainak értékét csökkenti, hogy művelődéspolitikai eszme-futtatásaiban több lényeges társadalmi tényezőre nem volt figyelemmel. A társadalom haladását egyedül a műveltség terjesztésétől várta. A műveltséget a társadalmi átalakulás nem egyik, hanem egyedüli feltételének fogta fel. A nép művelődéshez való jogát nem az alkotmányos jogok egyikének tartotta, hanem a műveltséget kifejezetten a jogok helyes gyakorlásának egyedüli feltételeként jelölte meg. A művelődési egyenlőség nála nemcsak egyik tartozéka, hanem egyedüli biztosítéka is a politikai egyenlőségnek. Az osztálykiváltságok megszüntetését, a társadalmak szerkezetének megváltoztatását a műveltség terén fennálló különbségek eltüntetésétől várta. Elmélete az említett negatívumok ellenére is korában haladó jellegű, bátor kiállás volt a feudális uralkodó osztályok művelődéspolitikájával szemben s az egyház kulturális monopóliumának megtöréséért folytatott harcban. Egész gyakorlati tevé-

kenységében kidomborodott, hogy a népoktatás reformját tekintette legfőbb teendőjének. Egyik beszédében ezt mondta: „fő és első teendő a népnevelés: mert teljes meggyőződésem, hogy a magasabb tudomány kifejlődése csak ott lehetséges, hol ezen magasabb tudomány egy művelt népnek egységes talaján nyugszik. Nem akarom, hogy a tudomány Magyarországon karácsonyfa módján állíttassék föl, fölékesítve mindenféle csecsebecsékkel, különben pedig arra teremtvén, hogy elszáradjon; én azt akarom, hogy a fa gyökereket verjen a hazában, s erre nézve mindenekelőtt szükséges, hogy a talaj legyen előkészítve!”

Közoktatáspolitikájának kiinduló pontja a világi közoktatás megteremtésére irányuló elméleti és gyakorlati tevékenység. Ennek kapcsán tervezte meg az állam és a nevelés viszonyát. Állást foglalt abban a kérdésben, hogy a nevelésről való gondoskodás alapvetően az állam kötelessége. Ebből eredően az állam jogai: 1. a tankötelezettség biztosítása; 2. a főfelügyelet gyakorlása; 3. az iskolázás céljaira fordított adók beszedése. Nem helyeselte a központosítást, ennek túltengését és az állam túlzott beavatkozását az iskolai oktató-nevelő munkába. Az állam ellenőrzését ösztönző jellegűnek szánta. Ilyen céllal hozott létre állami tanítóképzőket, új középiskolákat, adott ki néhány tantervet és vezérkönyvet, rendezte a pedagógusok fizetését. Mindezekről azt remélte, hogy a felekezeti iskolákat az oktatási színvonal emelésére készíti.

Támazkodni kívánt a szülők összességét képviselő közösségekre. A lakosság bevonása a közoktatásiügybe, a társadalmi érdeklődés felkeltése, a helyi sajátosságok figyelembevétele bizonyítékai annak a demokratizmusnak, amely Eötvös egész közoktatáspolitikáját áthatotta. Megfontoltan és a körülményeknek megfelelően fogalmazta meg és hajtotta végre a polgári fejlődés által megkívánt reformokat. Törvényjavaslatai nagy lépéssel vitték előre a világi és állami iskola kialakítását. Nem írt rendszeresen nevelélméleti könyveket, de műveiben elszórt kitételek alapján képet alkothatunk nevelési nézeteiről. Erről ő úgy beszélt, mint a „szébb jövőnek egyedüli biztos alapjáról”.

A nevelés céljául az erkölcsös jellem kifejlesztését tűzte ki. Az ember élethivatása a művelődés, hogy az egész emberiségnek az egyén minél többet használhasson. Szembeszállt a korabeli feudális jellegű pedagógiai elvekkel és gyakorlattal. A nevelés során agyonfegyelmezett gyermek helyett az életerős, életvidám ifjúságot tekintette ideálnak, akit az oktatás nem foszt meg örömeitől, akinek egyéniségét nem bénítják meg a tanítás folyamán. Az oktatás tartalmának és módszereinek kérdésében is bírálja a korában fennálló állapotokat. Szerinte nem az ismeretanyag a döntő, hanem az oktatás folyamán felvett képességek. „A valódi tudományt nem a betanult elvek sokasága teszi, hanem bizonyos erkölcsi elvek megértése és alkalmazása.”

1848-ban mint közoktatásügyi miniszternek alkalma nyílt művelődéspolitikai elveinek és elméleteinek valóra váltására. A nem csekély feladatok elvégzéséhez nagy ügybuzgalommal fogott hozzá. Erre annál is inkább szüksége volt, mert az országban uralkodó kulturális állapotok rendkívüli elmaradottságot árultak el. Az idegen uralom mindaddig elhanyagolta a magyar iskolaügy fejlesztését, az analfabétizmus felszámolását. A kulturális elmaradottságot súlyosbította a művelődés ügye iránti közömbösség, a tanulók rendszertelen iskolalátogatása, az iskolák, tanítók számának alacsony volta, a nevelők képzetlensége és az oktatás tartalmának és módszereinek az elavultsága.

Eötvös munkája az újonnan létesített minisztérium megalapozásával kezdődött. A tisztviselői kar kinevezése és a minisztérium szervezeti felépítése, ügyrendjének a kialakítása után a közoktatás állapota felől kívánt hivatalosan tájékozódni. A munka itt már elakadt. Az egyházi hatóságok legnagyobb része nem volt hajlandó adatokat szolgáltatni a hozzájuk tartozó iskolákról, és így nem mérhette fel a meglévő helyzetet, nem vehette számba a hiányokat.

1848 augusztusában törvényjavaslatot terjesztett az országgyűlés elé a népoktatás tárgyában. Ez szervesen kapcsolódik a reformkor követelményeihez, magán viselte a 48-as idők forradalmi hangulatát. Alapjaiban hagyományokra épült, de számbavette a külföldi mintákat, elsősorban a francia példát. Legfontosabb pontjai a következők voltak: 1. az iskolába járás legyen kötelező és ingyenes; 2. az állam joga és kötelessége felvigyázni arra, hogy az elemi oktatásban mindenki részesüljön; gondoskodni arról, hogy minden helységben és népes pusztákon tanintézetek legyenek; kellő számú tanítóképző intézet létesítése; az iskolák felügyelete; 3. az elemi iskolák felállítása és fenntartása közvetlenül a községekre tartozik; 4. az oktatás nyelve a lakosok többségéhez igazodik, de a magyar nyelvet is tanítják; 5. a vallásoktatást különválasztották az oktatás többi tárgyától, a hitfelekezetek hatáskörébe utalták; 6. a nem felekezeti jellegű iskola az alap minden helységben; 7. külön iskolát nyithatnak a felekezetek, ha legalább ötven gyermek kíván az illető felekezeti iskolába járni; 8. a tantárgyak kijelölésében az a szándék domborodott ki, hogy egyrészt a polgári élet új viszonyai közt jelentkező követelményeknek, másrészt a korszerű tudományok, főképpen a természettudományok eredményeinek figyelembevételével a tanulók alapos ismeretekben részesüljenek. Összefoglalva, a javaslat jelentősége a következőkből áll: törvénybe kívánta iktatni az elemi oktatás polgári jellegű átalakítását, az iskolázás kötelezettségét, ingyenességét, világi jellegét, valamint a korszerű tudományos és anyanyelven történő oktatást az addigi feudális formákkal szemben. Mind-mind olyan dolog volt, amely először került magyar országgyűlésen napirendre. Érthető, hogy nagy vitát váltott ki a képviselőházban. A radikális balszárny a javaslatnál gyökeresebb reformokat akart. A jobbszárny ragaszkodott az iskolázás monopolisztikusan felekezeti jellegéhez, s elsősorban a közös tanintézetek felállítását ellenezte. A parlament végül a polgári fejlődést sürgető értelmiség és a haladó köznemesség megfogalmazása szerint fogadta el a javaslatot. Az állam köteles iskolát állítani, de a felekezetek is hozhatnak létre saját erejükből. A főnemesekből és főpapokból álló főrendiház azonban úgy határozott, hogy ennek tárgyalása időszerűtlen, s levette a napirendről. Ez a tett húsz évvel odázta el a kötelező népoktatás bevezetését. Egyelőre megvalósulhatatlanok maradtak Eötvös elgondolásai.

A szabadságharc eseményei megrázkódtatást okoztak életében. Ő, aki a társadalom haladását egyedül a műveltség terjesztésétől várta, nem értett egyet a fegyveres forradalmi harccal, ezért 1848 őszén elhagyta az országot.

A szabadságharc leverését követő időben a közoktatást az osztrák állam érdekeinek rendelték alá. 1860-ban válságba jutott az abszolutizmus rendszere. Bécs kénytelen volt engedelményeket tenni Magyarországnak. Az állami önállóság hiánya és a politikai élet bizonytalansága miatt azonban nem jött létre nemzeti művelődési politika. Ilyen állapotban veszi át ismét az 1867. évi kiegyezés után Eötvös József a magyar közoktatás vezetését.

Céljául tűzte ki, hogy befejezi a magyar népnevelésnek 48-ban megkezdett polgári átalakítását. Lényegében most is korábbi nézeteit szerette volna valóra váltani, de sok fontos kérdésben, az új politikai viszonyoknak megfelelően, kénytelen volt engedményeket tenni.

Legelső feladtának újra a népoktatási törvény megalkotását tartotta. Javaslata több lényeges ponton eltér az első reformtervezettől. Legfőbb különbség az, hogy a már meglévő felekezeti iskolákat tekintette alapnak. A törvényjavaslat számos egyéb engedmény ellenére sem keltett a parlamentben egyöntetű tetszést. Végülis hosszas, izgalmas viták után sikerült elfogadtatnia a törvényt, a középbirtokosokra és a haladó polgárookra támaszkodva.

Az 1868. évi XXXVIII. törvénycikk jelentősége: 1. kimondta a tan kötelezettséget; 2. új iskolák létesítését elsősorban a községektől kívánta, de jogot adott újak felállítására és a régiak fenntartására az egyházaknak, a társulatoknak és a magánosoknak is; 3. a törvény lefektette a polgári közoktatási rendszer alapjait; 4. megállapította az iskolák felettes szerveinek a jogkörét; 5. előírta a szükséges felszerelés biztosítását. — Nagy érdeme, hogy megteremtette a világi népoktatás hálózatát, s ezzel rést ütött az egyház évszázados művelődési monopóliumán.

Hiányosságai: 1. a klérusnak még mindig nagy szerep jutott az iskolaügyekben; 2. a vallástant újra a kötelező tárgyak élére iktatta; 3. nem tette ingyenessé a népoktatást; 4. nem rendezte a nemzetiségek jogait.

Mindezek ellenére megnyilvánult benne Eötvös lelkesedése tevékenysége iránt, s az a felismerés, hogy a polgári átalakulás szükségessé teszi a polgári jellegű nevelést, s ezzel a dolgozók széles rétegeinek az alapfokú ismeretekben való részesítését.

A törvény elfogadása nem jelentette azt, hogy annak számos haladó vonása is érvényre jutott. Az iskolakötelezettség megvalósulásának legfőbb akadálya az ország gazdasági viszonyainak az elmaradottsága.

Eötvös József nagy terve, hogy hazáját felemelje, és a műveltség magas fokára vezesse, ami kultúrforradalmunk előfutárának mutatja. A művelt magyar nép eszménye először az ő intézkedéseiben, tervező munkájában kezd valósággá válni.

## A tanári testület névsora és iskolai munkaköre

Sorszám	A tanár neve, alkalmazásának minősége, szaktárgyai	Szolgálati évek száma		Mely tantárgyakat, mely osztályokban tanított?	Heti óraszám	Osztályfőnök	Egyéb iskolai elfoglaltsága
		összesen	ennek az iskolánál				
1.	<b>DEBRÉCZENI ATTILÁNÉ GÁBOR MÁRTA</b> igazgató történelem, földrajz	15	1	történelem: 1c, 1d, 2c, 3d	8	—	A levelező tagozat vezetője
2.	<b>MÁRKUS FERENC</b> igazgatóhelyettes magyar	10	1	latin: 1c, 1e, 2e, 3d, 4c	17	3d	A kihelyezett gép- ipari osztály veze- tője
3.	<b>ALEXANDER JÓZSEF</b> tanár orosz	14	1	orosz: 1a, 1b, 1c, 2a, 2c, 3a, 4b üzemi kíséret: 4b	25	—	Az orosz nyelvi munkaközösség vezetője
4.	<b>Dr. BITTERA ZOLTÁNNÉ CSIK STEFÁNIA</b> tanár orosz, német, francia	16	1	orosz: 1c, 1d, 3c, 3d német: 4a, 4b francia: 1a, 2a, 2c, 3c	29	3c	Iskolai faliújság felelős
5.	<b>CSEKE FERENC</b> tanár történelem, földrajz	3	1	történelem: 2b, 3a, 3b földrajz: 1a, 1c, 2a, 2b, 2d, 2e	31	3a	A földrajzi szertár őre. A földrajzi szakkör vezetője
6.	<b>FARKAS JÁNOSNÉ POMPER ZSUZSANNA</b> tanár biológia, földrajz	4	1	biológia: 1b, 2d, 3a, 3b földrajz: 1b, 2c, 2d üzemi kíséret: 2c	27	1b	1964. december 17- től 1965. május 17- ig szülési szabadsá- gon
7.	<b>Dr. FEKETE IVANNÉ RADÓ EDIT</b> tanár testnevelés	23	1	testnevelés: 1a, 1b, 1c, 1d, 1e, 2a, 2b, 2c, 2d, 2e, 3a, 3b, 3c, 4c	34	1c	Értekezleti jegyző, Sportkör-vezető, Takarékossági fe- lelős. A testneve- lési szertár őre
8.	<b>FÜLÖP BOTOND</b> tanár társ. tud., történelem, magyar	1	1	magyar: 1a, 1b, 2c történelem: 1a, 1b, 1c, 2a üzemi kíséret: 1d	25	—	Folyóirat felelős
9.	<b>GYENESEI ATTILA</b> tanár matematika, fizika	1	1	matematika: 1c, 2a 2b fizika: 2c abr. geom.: 3a, 3b	22	—	Tankönyv felelős
10.	<b>HARMATH MÁRIA</b> agrármérnök-tanár mezőgazdaságtan	10	1	mezőgazd. gyakor- lat: 1b, 2c, 2d, 3b, 3c, 4c	35	3b	A mezőgazdasági szakkör vezetője. A mezőgazdasági szertár őre

Sorszám	A tanár neve, alkalmazásának minősége, szakterületei	Szolgálati évek száma		Mely tantárgyakat, mely osztályokban tanított?	Heti óraszám	Osztályfőnök	Egyéb iskolai elfoglaltsága
		összesen	ennél az iskolánál				
11.	<b>HORVÁTH JENŐ</b> tanár orosz, történelem	6	1	orosz: 1a, 1b, 1d, üzemi kíséret: 1a	24	1a	Tankönyv felelős
12.	<b>KRIZSÁN JÁNOSNÉ BARICS ÉVA</b> tanár orosz	11	1	orosz: 1c, 2d, 2e, 3b üzemi kíséret: 2e	20	2d	
13.	<b>NAGY EMILNÉ LAKATOS ROZÁLIA</b> tanár biológia, kémia	4	1	biológia: 1c, 2d, 2e, 3b kémia: 1b, 1c, 2b, 2c, 2e, 3b, 3c, 3d	31	1e	Tanulószooba vezető A kémiai szakkör vezetője. A kémiai szertár őre
14.	<b>NAVRACSICS ILONA</b> tanár matematika, fizika	9	1	matematika: 2c, 3a, 3b, 3d, 4a, 4c fizika: 4c	31	2e	A fizikai szakkör vezetője őre Az iskolai Vöröskereszt vezetője
15.	<b>NÉMETH JÁNOSNÉ VERES ETELKA</b> tanár biológia, kémia	8	1	biológia: 1d, 2a, 2c, 3a, 3c, 3d kémia: 1a, 1d, 1e, 2d, 3a lélektan: 4c	30	4c	A biológiai szak- kör vezetője. A biológiai szertár őre
16.	<b>NYÁRI RUDOLFNÉ VÁRKÖZI ILONA</b> tanár magyar, matematika, földrajz	23	1	magyar: 1d, 3b, 3c történelem: 3c, 4b, 4c műv. tört: 4c	27	1d	Az iskola könyv- tárainak őre. Az előadói szakkör vezetője
17.	<b>DR. ÖRDÖG FERENCNÉ DOMJÁN JÚLIA</b> tanár magyar	9	1	magyar: 1e, 2e, 3d, 4c	22	2e	Az osztályfőnöki munkaközösség vezetője. Az irodal- omtörténeti szak- kör vezetője
18.	<b>SCHLARB BÉLÁNÉ BALLA MÁRIA</b> tanár matematika, fizika	8	1	matematika: 1a, 1b, 2d, 3c fizika: 2d, 3a, 3b	28	—	Oktatófilm felelős
19.	<b>SOÓS SÁNDOR</b> tanár kémia, fizika	2	1	kémia: 2a fizika: 2a, 2b, 2c, 3c, 3d, 4a	27	2a	KISZ tanácsadó tanár. A foto szak- kör vezetője. A foto szertár őre
20.	<b>SOROSI MIKLÓS</b> tanár matematika, fizika	8	1	matematika: 1c, 1d, 2e, 4b fizika: 4b ábr. geom.: 4a, 4b	31	4b	A matematikai szakkör vezetője. A matematikai szertár őre
21.	<b>SZALAY ISTVÁN</b> tanár magyar, történelem	8	1	magyar: 1c, 3a, 4a, 4b történelem: 3c logika: 4a, 4b üzemi kíséret: 4a	30	4a	Bejárók ellenőre
22.	<b>SZÁNTÓ ZOLTÁN</b> tanár testnevelés	11	1	testnevelés: 1ace, 1d, 2ad, 2b, 2ce, 3a, 3, 4a, 4b üzemi kíséret: 3d	27	—	Sportkör vezető A torna szertár őre

Sorszám	A tanár neve, alkalmazásának minősége, szaktárgyai	Szolgálati évek száma		Mely tantárgyakat, mely osztályokban tanított?	Heti óraszám	Osztályfőnök	Egyéb iskolai elfoglaltsága
		összesen	ennek az iskolánál				
23.	<b>Dr. SZÜCS LÁSZLÓNÉ LÁSZLÓ GABRIELLA</b> tanár magyar, orosz, német	27	1	orosz: 2b, 4a, 4c német: 1b, 1d, 2b, 2d, 3a, 3b	23	2b	SZM összekötő
24.	<b>VELLAK MÁRIA</b> tanár biológia, földrajz	1	1	biológia: 1a, 1b, 1e, 2b földrajz: 1b, 1d, 1e mgt.: 1ce üzemi kíséret: 1b	26	1b	Tisztaság felelős
25.	<b>ZSOLDOS FERENCNÉ NAGY EDIT</b> tanár magyar, történelem	8	1	magyar: 2a, 2b, 2d történelem: 2c, 2d, 4a üzemi kíséret: 2a	28	2d	Szülési szabadsá- gon 1965. március 31-től Mozi felelős
26.	<b>BOLGÁR JUDIT</b> óraadó tanár ének		1	ének: 1a, 1b, 1c, 1d, 1e	7	1c	Az iskolai énekka- rok vezetője
27.	<b>BOROS ANTAL</b> óraadó tanár rajz, földrajz		1	ipari rajz: 1a, 1b, 1c, 1d, 1e	10	—	
28.	<b>PAPP ISTVÁN</b> műhelyoktató		1	gyak. foglalkozás: 1c, 1d, 1e, 2a, 3a, 3d, 4a	28	—	Műhelyfőnök. A tanműhelyi esz- közök őre.

Sorszám	A tanár neve, alkalmazásának minősége, szaktárgyai	Szolgálati évek száma		Mely tantárgyakat, mely osztályokban tanított?	Heti óraszám	Osztályfőnök	Egyéb iskolai elfoglaltsága
		összesen	ennél az iskolánál				
<b>Tanműhelyi óraadó</b>							
1.	FARKAS ISTVÁN	—	1	könyvkötő 2e	5	—	
<b>Üzemi óraadók!</b>							
1.	BENKŐ JÁNOS	—	1	asztalos: 3d	2	—	
2.	CSORDÁS JÁNOS	—	1	cukrász: 2a	2	—	
3.	GAÁL JÓZSEF	—	1	kárpitos: 2b asztalos: 2b	4	—	
4.	NÉMETH FERENC	—	1	asztalos: 2b	2	—	
5.	PALFI ISTVÁN	—	1	mezőg. gépész: 1a	2	—	
6.	PÁPAI ISTVÁN	—	1	autószerelő: 2e, 4a	2	—	
7.	POLGÁR KÁLMÁN	—	1	fémipar: 3a	2	—	
8.	RAFFAI ISTVANNÉ	—	1	szakács: 2a	2	—	
9.	SIMON LÁSZLÓ	—	1	mezőg. gépész: 4b	2	—	
10.	SZERDAHELYI GYÓZŐ	—	1	autószerelő: 1d	2	—	

#### Irodai alkalmazottak

KOBÁN GYULÁNÉ  
SZABÓ ERZSÉBET  
gazdaságvezető

HORPÁCSI JÓZSEFNÉ  
SZALAY TERÉZ  
anyagbeszerző

LELKÓ ATTILÁNE  
POLAI IBOLYA  
adminisztrátor

#### Technikai dolgozók

Illés György, Halász József, Mester Piroska, kisegítő I.  
Horváth Gyuláné, Udvari Ilona, Illés Györgyné, Farkas Katalin, Kecskeméti Józsefné, Nagy  
Júlia, Laza Györgyné, Nagy Mária, Maróti Ferencné, Nyíró Margit, Mátyás Istvánné, Hapl Ida,  
Sáfár Györgyné, Boršos Irén, Varga Istvánné, Jánosi Júlia, kisegítő II.  
Varga József, szakmunkás I.  
Péterfal Ferenc, Szalay Jánosné, Szalay Mária, Vince Gyula, szakmunkás II.  
Jozsipán Ferenc, mellékfoglalkozású alkalmazott.

## **A tanárok társadalmi munkája**

**Debreczeni Attiláné:** Az MSZMP városi Revíziós Bizottság tagja, a megyei Pályaválasztási Tanács tagja, a Marxizmus—Leninizmus esti egyetem előadója.

**Márkus Ferenc:** Az MSZMP gimnáziumi alapszerv jegyzője.

**Alexander József:** Az MSZMP gimnáziumi alapszerv vezetőségi tagja, a munkásőrség tagja, a Szovjet—Magyar Baráti Társaság városi elnökségének tagja.

**dr. Bittera Zoltánné:** A TIT idegen nyelvi oktatója, a Városi Nőtanács idegen nyelvi fordítója.

**Cseke Ferenc:** A pedagógus KISZ szervezet tagja.

**dr. Fekete Ivánné:** A városi TST tagja, a Kilián testnevelési mozgalom szervezője.

**Harmath Mária:** Az MSZMP gimnáziumi alapszerv titkára, az MSZMP Oktatási Bizottság tagja.

**Krizsán Jánosné:** Az MSZMP gimnáziumi alapszerv tagja.

**Navracsics Iona:** A TIT tagja, a Bolyai társaság tagja, az Eötvös Lőránd Fizikai Társaság tagja.

**Németh Jánosné:** Az iskolai szakszervezeti bizottság elnöke.

**Papp István:** A Népfront aktívája.

**Schlarb Béláné:** Az Eötvös Lőránd fizikai társaság tagja.

**Soós Sándor:** A városi KISZ Bizottság tagja, a TIT előadója.

**Sorosi Miklós:** Az MSZMP gimnáziumi alapszerv tagja.

**Szalay István:** A TIT előadója.

**Szántó Zoltán:** A városi TST elnökségének tagja.

## KISZ élet

Az 1964—65. tanévben az iskolai KISZ-szervezetnek 560 tagja volt. Új iskola lévén, szeptemberben ideiglenes vezetőség irányította a munkát. Nagyon sok probléma volt a szervezés, adminisztráció stb. terén.

Szeptember 22—26-a között tartottuk a vezetőség- és küldöttválasztó taggyűléseket az egyes alapszervezetekben. Alapszervezeteink száma 17. A Városi KISZ Bizottság határozata alapján 6 tagú vezetőséget és 6 küldöttet választottak minden alapszervezetbe. Ezen gyűlések ünnepélyes körülmények között zajlottak le, melyeken a Városi KISZ Bizottság részéről Gál Róbert, Bodnár Miklós, Mihalovszky Zsuzsa és Igali László elvtársak jelentek meg. Az iskolai vezetőség közül is többen látogatást tettek.

Az alapszervezeti küldöttek részt vettek az október elején rendezett iskolai vezetőség- és küldöttválasztó gyűlésen. Ezen megjelent Bodnár Miklós elvtárs a Városi KISZ Bizottságtól, Debreczeni Attiláné igazgató, Harmath Mária, az iskolai MSZMP-titkár, Márkus Ferenc igazgatóhelyettes, Soós Sándor KISZ tanácsadó tanár, valamint a tanári kar több tagja.

A gyűlésen Varga Szabolcs tartotta a beszédet. Az aktuális kül- és belpolitikai kérdések után ismertette a KISZ szervezet tavalyi eredményeit, majd a KISZ II. kongresszusának jelentőségét méltatta. Befejezésül az idei év feladatait közölte, majd a vezetőség és a küldöttek megválasztása következett.

Ezen 23 tagú Bizottságot 6 póttaggal, 7 tagú Revíziós Bizottságot választottak.

Iskolai KISZ VB:

- |                        |                  |
|------------------------|------------------|
| 1. Debreczeni Attiláné | 5. Vári László   |
| 2. Soós Sándor         | 6. Bánáti Zsuzsa |
| 3. Varga Szabolcs      | 7. Mondok Mária  |
| 4. Liess István        | 8. Róka Margit   |
| 9. Vass Márta          |                  |

A városi értekezletre küldöttek:

Debreczeni Attiláné, Soós Sándor, Varga Szabolcs, Liess István.

Az 5 küldött részt vett a városi, majd Varga Szabolcs a megyei küldöttértekezleten.

A jelenlegi vezetők beosztása:

Titkár: Varga Szabolcs, szervező titkár: Liess István, tanulmányi felelős: Mondok Mária, kultúrfelelős: Vári László, gazdasági felelős: Bánáti Zsuzsa, sportfelelős: Róka Margit, fizikai munka-felelős: Vass Márta, ISZM felelős: Vándor László.

A KISZ Bizottság feladatai a következők voltak:

- a KISZ II. kongresszusára való felkészülés;
- a felszabadulás 20. évfordulójának méltó megünneplése;
- az intézet oktató-nevelő munkájának segítése;
- eszmei—politikai nevelőmunka;



Iskolából 1965 februárjában

- e) az ISZM követelményeinek teljesítése;
- f) az ifjúság kulturális színvonalának emelése;
- g) a tanulók sportmunkájának szervezése.

A kitűzött feladatokat általában jól megvalósították.

Az iskolai KISZ szervezet fontos feladata a tanulmányi munka. Alapszervezetenként tanulópárokat, illetve csoportokat szerveztek, s megoldották a rendszeres korrepetálást. Ez főleg a második félévben éreztette hatását. Tantárgyanként szellemi vetélkedőket szerveztek, melyek közül a leg-sikeresebb a földrajzi volt.

Az első és második osztályos tanulók az Arany Dániel matematikai versenyen, a harmadik és negyedikesekek pedig az országos tanulmányi versenyeken indultak. A negyedikes tanulókat a KISZ segítette a pályaválasztásban. A KISZ Bizottság védnökséget vállalt a pedagógus-képzés felett. A pedagógus pályára készülő fiatalokkal a vezetőség több alkalommal elbeszélgetett. Közülük 11-en kaptak felvételükhöz megbízó levelet, melyeket Gál Róbert elvtárs, a KISZ városi bizottságának titkára adta át.

Szervezetünk egyik lényeges feladata a marxizmus—leninizmus széleskörű terjesztése a fiatalok között. Alapszervezeteink 10 részből álló politikai előadássorozatot tartottak. Az itt feldolgozott anyag nagyon változatos volt. A lényeges alapfogalmakon kívül szerepeltek az aktuális politikai és világnézeti kérdéseket tárgyaltak a tanulók. Ezekre esetenként pedagógusokat is meghívtak.

A kulturális munka Évkönyvünk más részén található. Röviden megemlítjük, hogy előkészítő versenyt rendeztünk, majd részt vettünk a keszthelyi Helikonon. Felszabadulásunk 20. évfordulójára irodalmi, természet-tudományi és fotópályázatot hirdettünk. Segítettük a szakkörök munkáját.

Tanulóink az év folyamán kulturáltan szórakoztak. Február 13-án megrendeztük az iskolabált. Minden hónapban klubdelutánt tartottunk, melyeken kis előadások is voltak.

TV-klub szervezésének gondolata is felmerült, azonban ez évben erre nem került sor.

Az alapszervi kultúrcsoportok több alkalommal segítséget adtak a városi ünnepélyek lebonyolításához.

Társadalmi munka terén legnagyobb jelentőségű az őszi almaszedés volt. Év közben több alkalommal nagy mennyiségű papírt és rongyot gyűjtöttek a tanulók. Tavasszal segítettek a pocokirtásban, majd a Bányász sportpálya építésénél. Utóbbinál a tanulók átlag 5 órát dolgoztak. Az évi társadalmi munka kb. 14 000 óra volt.

Tanulóink közül 50 fiú és 120 leány a nyáron építőtáborban dolgozik. A leányok Gógánfán gyümölcsöt szednek, a fiúk pedig Lentiben talajjavítási munkálatokat végeznek.

## Gyakorlati foglalkozás

A politechnikai nevelés a kommunista nevelésnek az a területe, amely a tanulókat ellátja azokkal a technikai, termelési ismeretekkel, készségekkel, amelyekre a szocializmust építő társadalomban minden embernek szüksége van. A politechnikai nevelésnek egyik szervezett formája a gyakorlati foglalkozás, melyet a gimnáziumokban szakképzett oktatók és kiváló szakmunkások vezetnek. E foglalkozások előmozdítják, hogy tanulóink a fizikai munkát megszeressék és becsüljék, hogy a munkát ne kényszernek, vagy valami szükséges rossznak tekintsék, hanem mint életünk értelmét, tartalmát, anyagi javak termelését, anyagi és kulturális fejlődésünk alapját értékeljék.

Oktatásügyünk továbbfejlesztésének egyik célkitűzése, hogy gyakorlati foglalkozás keretében bizonyos szakmai képzést is adjunk tanulóinknak. Ezért vezették be a gimnáziumokban az 5+1-es oktatási rendszert. Azok a tanulók, akik négy éven keresztül részt vettek a szakmai előképzésben, az érettségi vizsgával egyidejűleg szakmai minősítő vizsgát tehetnek, ami lehetővé teszi számukra, hogy rövidebb idő alatt szerezzenek szakmunkás képesítést.

A szakmai előképzést a helyi adottságokat figyelembe véve részint üzemekben, részint az iskola tanműhelyében, valamint a Vörös Csillag és a „Sáska-Petőfi“ Termelőszövetkezetben szerveztük meg a következő megoszlásban:

Gyümölcs-termelő és faiskola-kezelő szakmát tanult az I/C, az I/E osztályok egy része, a II/C, a III/B, a III/C és a IV/C osztály. Helye a Vörös Csillag Termelőszövetkezet. Az elméleti oktatást Harmath Mária tanár vezette.

Ipari növénytermesztő szakmát tanulnak a II/D osztályos tanulók a „Sáska-Petőfi“ Termelőszövetkezetben. Az elméleti oktatást Harmath Mária tanár vezette.

Szántóföldi növénytermesztő gépész szakmát tanulók közül az I/A osztály tanulói Pálfi István oktató vezetésével a Vörös Csillag Termelőszövetkezetben, a IV/B osztály tanulói Simon Károly oktató vezetésével a Palini Gépállomáson. Az osztályokat Horváth Jenő és Alexander József tanárok kísérték a gyakorlati foglalkozásokra.

Zöldségtermelő és hajtató szakmát tanul az I/B osztály Harmath Mária tanár vezetésével a Vörös Csillag Termelőszövetkezetben.

Autószerelő szakmát tanul az I/D egy része a Délzalai Állami Erdőgazdaság műszaki részlegén, a II/A osztály egy része az iskola tanműhelyében, a II/E és IV/A osztályok egy része a 16. AKÖV-nél. Az elméleti oktatást Szerdahelyi Győző, Papp István és Pápai István oktatók vezették. A csoportokat Fülöp Botond, Farkas Jánosné és Szalay István tanárok kísérték a gyakorlati foglalkozások helyére.

Esernyővázkészítő szakmát tanul a III/A osztály egy része a Vasipari Vállalat II. sz. üzemében. Az elméleti oktatást Polgár Kálmán oktató vezette. A csoportot Szántó Zoltán tanár kísérte.

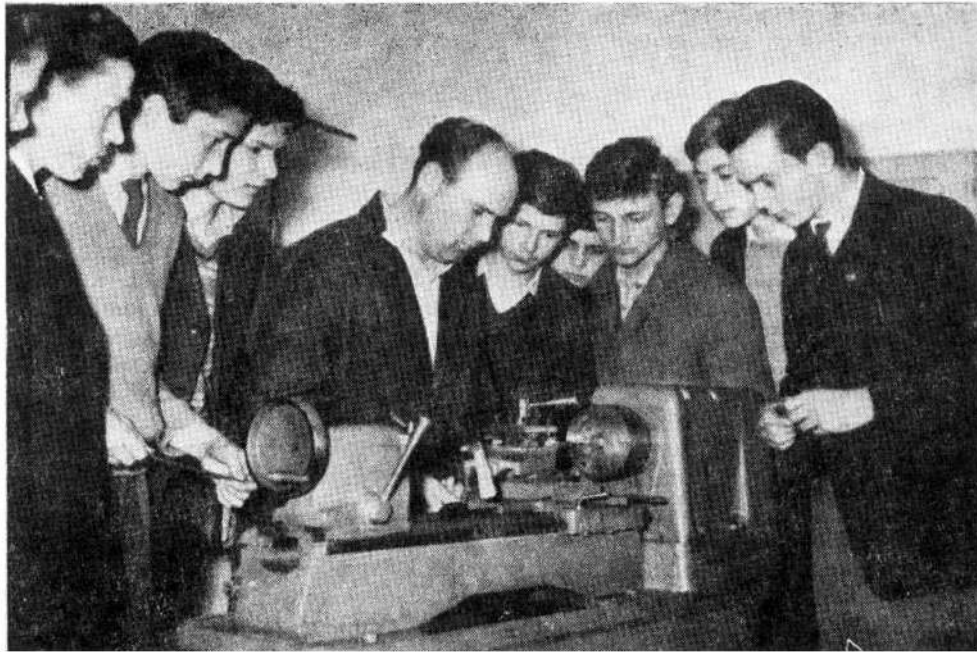

Gyakorlati foglalkozás az intézet tanműhelyében



Gyakorlati foglalkozás

Esztergályos szakmát tanul az I/D osztály egy része az iskola tanműhelyében. Az elméleti és gyakorlati oktatást Papp István oktató vezette.

Géplakatos szakmát tanul az I/C, I/E, III/A, III/D és IV/A osztályok egy része az iskola tanműhelyében. Az elméleti és gyakorlati oktatást Papp István oktató vezette.

Rádióműszerész szakmát tanul az I/D osztály egy része az iskola tanműhelyében. Az elméleti és gyakorlati oktatást Papp István oktató vezette.

Asztalos szakmát tanul a III/D osztály egy része az Építőipari Vállalat asztalos üzemében. Az elméleti oktatást Benkő János oktató vezette. A csoportot Cseke Ferenc tanár kísérte.

Bútorasztalos szakmát tanul a II/B osztály egy része a Faipari Vállalatnál. Az elméleti oktatást Gaál József oktató vezette. A csoportot Vellák Mária tanár kísérte.

Kárpitos szakmát tanul a II/B osztály egy része a Faipari Vállalatnál. Az elméleti oktatást Németh Ferenc oktató vezette. A csoportot Vellák Mária tanár vezette.

Könyvkötő szakmát tanul a II/E osztály egy része az iskola tanműhelyében. Az elméleti és gyakorlati oktatást Farkas István oktató vezette.

Szakács szakmát tanul a II/A egy része a Béke-étterem konyháján. Az elméleti oktatást Raffai Jenőné vezette. A csoportot Zsoldos Ferencné tanár kísérte.

Cukrász szakmát tanul a II/A osztály egy része az 1. sz. Cukrászüzemben. Az elméleti oktatást Csordás János oktató vezette. A csoportot Zsoldos Ferencné tanár kísérte.

A IV. osztályt végzettek közül 83 tanuló sikeres szakmai minősítő vizsgát tett. A minősítő vizsgák eredményei:

	jeles	jó	közepes	összesen
Géplakatos	12	—	—	12
Autószerelő	6	6	—	12
Gyümölcsstermelő és faisk.	17	15	2	34
Szántóföldi növ. term. gépész	15	10	—	25
				<hr/>
			<b>Összesen:</b>	<b>83</b>

## Sportélet

Iskolánk sportfoglalkozásai tanulóink egészségét, értelmi képességeinek fejlődését segítik elő. A sporttal, kultúránk sajátos területével ismerkednek meg, olyan ismeretekre, jártasságokra és készségekre tesznek szert, amelyeket sokrétűen hasznosíthatnak majd az életben.

Sportéletünk új iskolánkban még új létesítmények hiányával, de annál több lelkesedéssel indult meg.

Sportkörünk tanárelnöke: dr. Fekete Ivánné, ifjúsági elnöke: Róka Margit III/C.

Tömegversenyeket bonyolítottunk le:

Talajgyakorlással, gerendán és kötélmászással tornából.

Kosárlabdában kétfordulós versenyt rendeztünk. Adottságainkhoz mér ez volt a legnépesebb mezőny. Leányoknál a II/ és a III/C, és a fiúk-nál a II/A és a III/D osztályok a győztesek.

A KISZ kongresszusi versenyen a II. helyezést érték el a II/E leányai és a III. lett a fiú III/D osztály csapata. A Winkler Lajos Kupát az iskola fiúcsapat nyerte meg. A megyebajnokságon egy leány- és egy fiúcsapatunk vett részt. A helybeli középiskolákkal, a sportiskolával és az úttörőkkel több ízben játszottunk barátságos mérkőzést. Legjobb kosarasaink: Róka Margit II/C, Zalán Gyöngyi III/C, Varga Edit III/C, Mészáros Márta I/D, Salamon Zsuzsanna II/A, Tóth István IV/A, Szerdahelyi László IV/A, Csizmadia János és Siti Ferenc III/D osztályos tanulók.

Asztaliteniszezőinknél — bár szűk helyük volt — „az asztal“ mindig foglalt volt. Az osztálybajnokságokat az iskolabajnokság követte, amelyen a helyezési sorrend:

1. Jánka Magda II/E,
2. Kun Margit I/A.
3. Baranyai Zsuzsanna I A o. tanuló lett.

A városi serdülőbajnokságon eredményesen szerepelt Láng Róbert I/D és Jánka Magda II/E o. tanuló.

A kongresszusi versenyen két csapattal, és a városi bajnokságon egy csapattal vettünk részt.

A megyei középiskolai bajnokságon három leány és három fiú vett részt. Helyezést nyert Novák Piroska II/D, Szerdahelyi András, Vukics József és Csizmadia János III/D o. tanuló.

A területi bajnokságon Kaposvárott Novák Piroska II/D második helyezést ért el.

A sakk háziversenyek őszelel zajlottak le. A helyezési sorrend: Balogh Márta II/A, Csikós Rózsa I/A, Kun Margit I/A o. tanuló.

A KISZ kongresszusi versenyre fiú- és leánycsapatot nevezünk. Az első helyezett csapat tagjai: Liess István, Rezsek Győző, Pócze István és Ölbei István.

A városi bajnokságon második lett Rezsek Győző, harmadik Liess István.

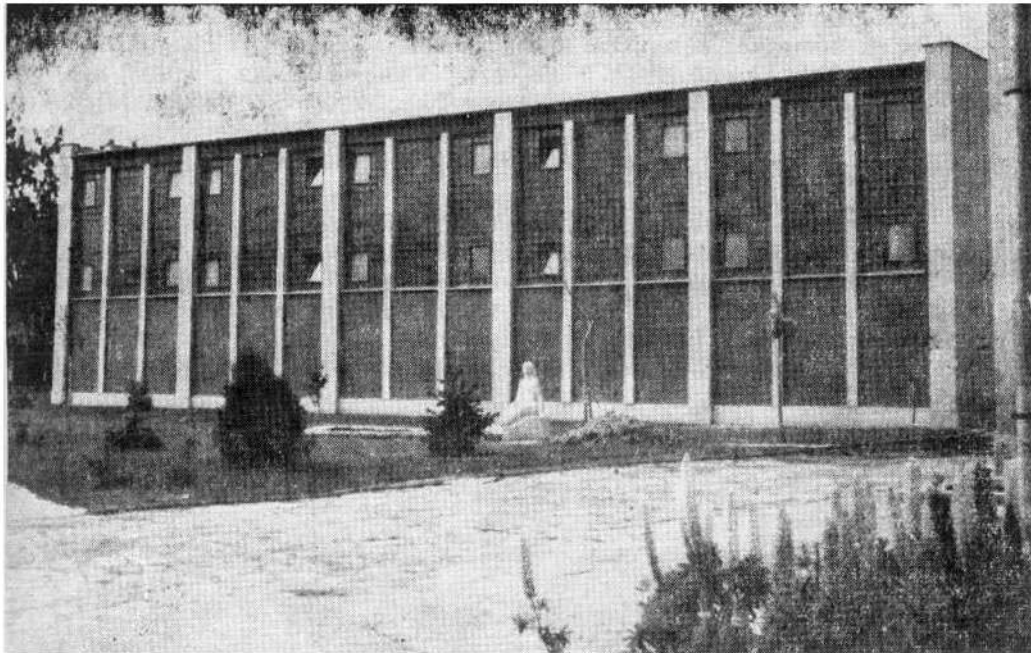

Az intézet tornaterme

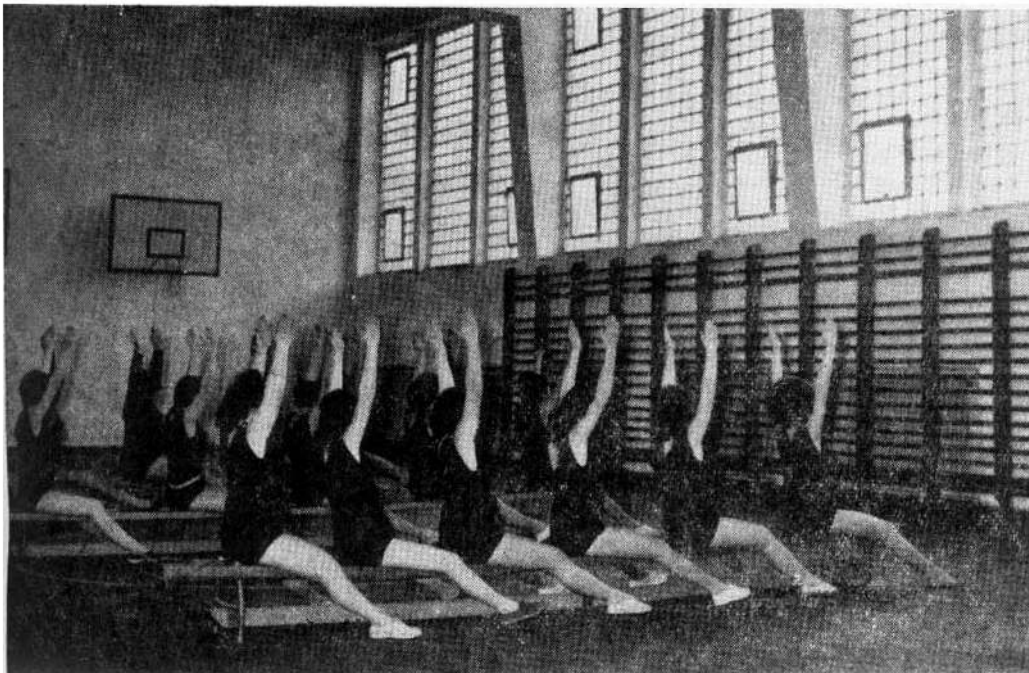

Testnevelési óra az intézet tornatermében

Atlétáinknak pályahiány miatt kevés alkalmuk volt edzeni. Tizen résztvettek a megyei középiskolás bajnokságon. Eredményeink: 100 m-en 3. helyezett Siti Ferenc III/D, 5. helyezett Vasicsék Mária I/A, 400 m-en 3. Telkes Hermina III/A. Hármassugrásban 2. helyezett Siti Ferenc. Magassugrásban 2. helyezett Siti Ferenc. A leánycsapat 3. helyezett, tagjai: Jakabfi Ilona I/B, Pintér Margit, Rácz Katalin és Nagy Margit II/B, Rajnai Zsuzsa II/E.

Labdarúgóink barátságos mérkőzéseket játszottak a város középiskolás csapataival, de részt vettek a középiskolai bajnokságon is.

Turistáink Nagykanizsa környékével ismerkedtek meg. Terepgyakorlaton Balatongyörökön voltak és részt vettek az MHS versenyén is. Tizennyolcan elvégezték a túravezetői tanfolyamot. A leglelkesebb tagok voltak: Fűvessi Zsuzsa III/A, Árok Erzsébet I/C, Simon Balázs I/A, és Tóth István III/D o. tanulók.

## Szakkörök

Intézetünkben ebben a tanévben a Megyei Művelődési Osztály engedélye alapján a sportkörön kívül a következő szakkörök működtek: Irodalomtörténeti, előadói, földrajzi, kémiai, biológiai, fotó, fizikai, matematikai, mezőgazdasági szakkör.

A sportkörben folyó munkát és ennek eredményeit évkönyvünk más helyén ismertetjük, a többi szakkörrel pedig az alábbiakban számolunk be:

**Az irodalomtörténeti szakkör** 21 taggal, dr. Ördög Ferencné tanárelnök vezetésével működött. Az alakuló ülésen a tanárelnök ismertette a munkatervet, majd a tagság megválasztotta a vezetőséget. Diákelnök Dolmányos József III/D osztályos tanuló, titkár Gacsi Anna II/E osztályos tanuló, jegyző Kajtár Edit II/E osztályos tanuló lett. A szakkör ebben a tanévben a XX. század világirodalmának behatóbb megismerését tűzte ki célul. Figyelemmel kísérte a tagság a Nagyvilág c. folyóiratot is.

Ünnepi ülések voltak Madách, Dante és a felszabadulás 20. évfordulója alkalmával. Eötvös József munkásságáról is ünnepi ülésen emlékezett meg a tagság.

Kiemelkedő munkát végzett Borsos Mária III/B osztályos tanuló.

**Az előadói szakkör** vezető tanára Nyári Rudolfné volt. A szakköri munka 1964. szeptember 18-án indult meg. Hetente egyszer, de több alkalommal többször is volt foglalkozás.

A szakköri munka célja volt a beszéd tisztábbá, érthetőbbé tétele és a magyar beszéd hangsúlytörvényeinek alkalmazni tudása.

A kitűzött feladat eléréséért előre elkészített munkaterv alapján légzési és artikulációs gyakorlatokat végeztek. Sor került a hangsúlyozási és hanglejtési gyakorlatokra is.

Verseket is elemeztek, ezek értelmi megismerése után a helyes technika alkalmazását a művészi átéléssel próbálta a tagság egységbe hozni.

Nagy segítségére szolgált a szakköri tagoknak az intézet tulajdonában levő hanglemezek meghallgatása, melyeken kiváló előadóművészeink tolmácsolásában a magyar líra legszebbjeit hallgatták meg.

**A földrajzi szakkör** szeptemberben alakult meg 20 taggal, Cseke Ferenc tanár vezetésével. A tagság túlnyomórészt a második osztályos tanulókból állt.

A vezetőség megválasztása után megbeszélte a tagság a munka menetét. A szakkör témaválasztása a felszerelés hiányossága miatt korlátozott volt. A feldolgozandó anyag kiválasztásánál előnyben részesítette a vezető tanár a földrajz-oktatást támogató munkát.

Az őszi folyamán kirándulásokat tettek a kör tagjai Nagykanizsa környékére. Nagy sikert arattak azok az élménybeszámolók, melyeket tanárok, tanulók tartottak külföldi és hazai tapasztalataikról, képekkel, diafilmekkel stb. illusztrálva.

A tagság előadásokat tartott a természeti és gazdasági földrajz, a geológia és a néprajz köréből.



Folyosórészlet



Kémiai kísérletező óra

Az előadásokkal párhuzamosan tusrajzokat is készítettek a tagok az iskolai szemléltetés céljaira.

Három tanuló részt vett az országos középiskolai pályázaton is. Számttevő helyezést ugyan nem tudtak elérni, mert kevés forrásmunka állt rendelkezésükre, ennek ellenére lelkesen dolgoztak és sok hasznos tapasztalatra tettek szert.

A szakkör tagjai sikerrel szerepeltek a február havi földrajzi versenyen is. Munkájukról a faliújságon keresztül állandóan tájékoztatták tanuló társaikat.

**Kémiai szakkör:** Nagy Emilné tanárelnök vezetésével szeptember 18-án indult meg. A szakkör ezévi feladata a szertári anyag rendezése, és az adott lehetőségeknek megfelelően a gimnáziumi anyaggal kapcsolatos kísérletek elvégzése. Ezek a kísérletek a szakkörök számára nemcsak tudásuk gyarapítását, hanem élményt is jelentett.

Tomori Erzsébet III C osztályos tanuló az üvegyártásról tartott előadást. Előadását az tette érdekessé, hogy közben bemutatta a helybeli üvegyár fontosabb termékeit is.

**A biológiai szakkör** munkáját szeptember 18-án tartott alakuló ülésével kezdte meg. Tanárelnök: Németh Jánosné, titkár: Zalán Gyöngyi III C oszt. tanuló lett.

A szakkör ezévi feladata a hiányos iskolai szertár fejlesztése, szemléltető ábrák készítése, mikroszkópiai vizsgálatok, élettani anatómiai vizsgálatok végzése volt.

**A fotó szakkör** vezető tanára Soós Sándor, a tagok száma 18. A tagok az első félévben a fényképezés elemeit és a vegyszerkészítés technikáját sajátították el. A második félévben már önállóan is készítettek felvételeket. Az iskola életéről készült aktuális felvételeiket (iskolabál, almaszedés, politechnikai oktatás stb.) a szakkör képhíradóján közzölték. A legjobb képekből a felszabadulás 20. évfordulója alkalmából kiállítást is rendeztek. A búcsúzó negyedikesek albumába a képeket a szakkör tagjai készítették. Jó munkát végeztek: Czulek Attila, Balaskó József, Szakács Károly és Tuboly Ferenc szakköri tagok.

Az intézetben **kezdő és haladó matematikai szakkör** működött 15—15 taggal, Sorosi Miklós tanár vezetésével. A kezdő csoportban az iskolai anyag elmélyítésével, valamint néhány, a tananyagban nem szereplő témával foglalkoztak.

A haladó csoport a differenciál- és integrálszámítás alapelemeivel és alkalmazásaival ismerkedett meg. A csoportok jegyzői Musztács Gyula II/E és Devecz Ferenc IV/B o. tanulók mintaszerűen látták el feladatukat.

**A fizikai szakkör** Navracsics Ilona tanár vezetésével 16 állandó taggal működött. A foglalkozások kezdő és haladó csoportokra osztva, kéthetenként, kétórás összejöveteleken történtek. A szakköri gyűléseken a tagok feladatmegoldásokkal foglalkoztak.

Németh Mária III/B o. tanuló a hajításoknál fellépő erőhatásokról, Balogh Márta II/B o. tanuló a vektorok összegezéséről tartottak előadást.

**A mezőgazdasági szakkör** működését a Művelődési Osztály november közepén leküldött engedélye alapján kezdte meg Harmath Mária tanár vezetésével.

Az alakuló ülésen beszéltek meg a foglalkozások tervét, valamint megválasztották a vezetőséget is. Elnök: Beznicza Erna IV/C o. tanuló, jegyző pedig Kiss Mária IV/C o. tanuló lett.

A szakköri munka célja az volt, hogy a IV/C osztály tagjait a szakmai minősítő vizsgára előkészítse. A gyümölcsstermesztés alapfogalmaitól, az ültetési rendszereken keresztül a fajtaismeretekig minden lényeges gyakorlati fogást feldolgoztak a szakköri tagok. A foglalkozásokat a tanár-elnök vezette önként vállalkozó előadókkal. Az előadásokat gyakorlati bemutató egészítette ki.

A szakkör kitűzött célját elérte, mert a IV/C osztály minősítővizsgálója nagyon jól sikerült. A termelőszövetkezeti vezetők megdicsérték a tanulókat a vizsgák befejezése után.

## **A nyilvános tanulók név- és érdemjegysorozata**

A magatartásnál: 5 példás, 4 jó, 3 változó, 2 rossz

Szorgalom: 5 példás, 4 jó, 3 változó, 2 hanyag.

Az egyes tantárgyaknál: 5 jeles, 4 jó, 3 közepes, 2 elégséges, 1 elégtelen.

Az általános tanulmányi eredményt, a tanulmányi átlagot a tantárgyi érdemjegyek 1 tizedesnyi pontossággal kiszámított középértékével adjuk meg.

Az 5-ös átlagú tanulók nevét **kövér betűkkel** nyomtattuk.

Az 1—2 tantárgyból elégtelenre minősített tanulók két hónap elteltével javítóvizsgát tehetnek, a 2-nél több tantárgyból elégtelen tanulók csak az osztály megismétlésével folytathatják tanulmányaikat.

A tanuló neve	Magatartás	Szorgalom	Magyar irod.	Magyar nyelv	Történelem	Orosz	Latin	Matematika	Biológia	Kémia	Földrajz	Testnevelés	Ének	Szaktm. elmélet gyakorlat	Ipari rajzelemek	Tanulmányi átlag	
Andrasek Márton	3	3	2	1	2	1	2	1	1	1	1	4	1	4	5	2	1
Bakonyi Magdolna	5	4	3	3	3	4	2	3	3	3	3	4	3	4	5	4	3,3
Bakó Zsuzsanna	5	4	5	4	4	4	3	3	4	4	3	2	5	4	5	3	3,7
Benke József	4	4	3	3	3	3	2	2	3	2	2	4	3	5	5	3	3
5. Benkő Dezső	4	4	4	3	5	3	2	2	3	4	3	3	4	5	5	3	3,5
Biczó Erika	5	4	3	3	2	5	3	5	5	4	4	3	4	4	5	4	3,8
Böde Lajos	4	4	3	2	3	2	2	2	2	2	2	4	2	4	5	2	2,6
Csikós Rózsa	5	4	3	4	3	4	2	3	4	3	2	4	3	5	5	2	3,3
Dávid Gyöngyi	4	3	3	3	2	2	1	2	2	1	2	3	3	4	5	3	1
10. Gorontay Klára	5	4	4	5	3	3	3	3	3	3	2	3	5	4	5	5	3,6
Hercz Jolán	4	4	4	4	3	3	2	2	2	2	2	3	3	5	5	3	3
Hoffmann Magdolna	4	3	2	2	2	2	2	1	3	2	2	4	2	4	5	2	1
Hohl László	4	4	3	3	2	2	2	3	3	3	2	3	3	4	5	4	3
Juhász Éva	4	3	2	3	3	2	2	1	3	2	2	5	2	4	5	3	1
15. Juhász Ilona	4	3	3	2	2	2	1	1	3	2	2	5	2	4	5	3	1
Kalocsai Veronika	5	4	4	4	5	3	3	4	3	4	3	5	4	4	5	3	3,8
Katona Árpád	5	5	4	4	4	4	4	5	4	4	3	4	3	5	5	5	4,1
Kilinkó Imre	4	4	2	3	3	5	3	3	2	2	3	2	3	4	5	3	3
Kovács Lajos	4	4	5	3	4	3	3	3	4	2	2	5	5	5	5	4	3,7
20. Kovács Miklós	5	4	5	4	5	4	4	3	4	4	4	4	5	5	5	4	4,2
Kun Margit	5	4	2	4	3	4	2	3	2	2	3	5	2	4	5	4	3,2
Légrádi Zsuzsanna	5	4	2	3	3	4	3	2	3	2	3	4	3	4	5	3	3,1
Marton Imre	4	4	4	3	3	3	4	3	3	3	4	3	3	5	5	4	3,5
Mátai Attila	4	4	3	2	3	2	2	2	3	2	3	4	2	4	5	2	2,7
25. Mészáros János ism.	4	4	3	3	3	2	3	2	2	2	3	4	3	4	5	4	3
Noszka Margit	5	4	3	4	3	2	2	2	3	2	3	4	5	4	5	3	3,2
Orbán Ildikó	5	4	2	3	2	4	2	2	2	2	3	5	2	4	5	3	2,9
Pálfi Irén	5	4	3	4	3	3	2	2	3	3	3	5	3	5	5	3	3,3
Sabján Katalin	5	4	3	3	3	3	2	2	3	3	2	5	5	4	5	3	3,2
30. Simon Balázs	4	4	4	3	4	2	2	3	4	4	3	3	5	4	5	3	3,5
Szili Katalin	5	4	2	3	3	2	2	2	4	4	2	3	3	4	5	3	3
Tomasits Anna	5	4	4	4	5	4	4	3	5	4	3	5	4	4	5	3	4,2
Vasicsék Ilona	5	4	4	3	4	3	3	2	3	2	3	4	3	4	5	3	3,2
Vasicsék Mária	5	4	3	2	3	3	2	2	2	2	2	5	2	4	5	3	2,3
35. Weier Tibor	5	4	4	4	4	4	4	4	4	5	3	3	4	5	5	4	4

Osztályátlag: 3,0

Összesen 37 tanuló

Kimaradt: Nádor Mária, Ujvári László

A tanuló neve	Szakm.																
	Magartás	Szorgalom	Magyar írod.	Magyar nyelv	Történelem	Orosz	Német	Matematika	Biológia	Kémia	Földrajz	Testnevelés	Ének	elmélet	gyakorlat	Ipari rajz	Tanulmányi átlag
Baranyai Zsuzsanna	5	4	3	3	4	3	3	2	4	3	3	4	4	4	5	4	3,5
Boha Mária	3	3	3	4	3	3	2	2	2	2	3	3	2	3	5	3	2,8
Brezovszky Márta	4	3	4	4	2	3	3	2	3	3	2	5	2	3	5	2	3
Bukovics Mária	5	4	4	4	4	5	5	3	4	4	5	3	3	4	4	4	4
5. Cselenkő Zsuzsanna	4	3	3	4	2	2	3	2	3	2	2	1	2	4	5	3	1
Cserjés Ilona	3	2	2	2	1	2	1	1	2	1	1	5	1	2	4	3	1
Dér György	4	2	2	3	2	3	2	2	2	2	2	5	3	2	4	3	2,6
Fatér Margit	4	2	2	3	1	1	1	1	2	2	1	5	2	2	4	1	1
Gerencsér Erzsébet	4	3	2	3	2	2	2	1	2	2	2	2	2	3	5	2	1
10. Gerencsér Mária	4	3	3	2	2	2	2	2	3	2	2	2	2	3	5	2	2,4
Golobics Zsuzsanna	5	5	5	5	5	5	5	4	4	5	5	4	5	5	5	3	4,6
Hajdu Márta	5	4	4	4	3	2	2	3	4	3	4	3	3	5	5	2	3,3
Horváth Mária I.	4	3	3	2	3	2	2	2	3	3	3	5	5	5	5	3	3,3
Horváth Mária II.	5	4	2	3	2	4	3	4	3	4	4	5	4	5	5	4	3,7
15. Iván Ilona	5	3	4	3	2	2	3	2	3	2	2	4	2	4	5	2	2,8
Jakabfi Anna	5	4	4	4	4	5	4	3	4	4	4	5	5	4	5	4	4,2
Jónás Aranka ism.	4	3	3	3	3	3	2	2	3	2	3	3	3	3	5	4	3
Király Zsuzsanna	5	3	3	2	2	3	3	2	4	2	3	5	3	3	5	3	3
Kovács Ibolya	4	3	3	3	4	1	1	2	3	2	3	2	2	4	5	3	1
20. Kovács Márta	5	3	3	3	3	4	4	2	3	2	2	2	4	4	5	3	3,1
Kovács Zsuzsa ism.	4	2	3	2	2	2	1	2	2	2	2	4	3	3	5	3	1
Matyola Katalin	4	3	4	3	2	3	4	2	2	3	3	5	3	4	5	4	3,3
Megyesi Sarolta	4	5	4	4	5	5	5	3	5	4	5	5	4	5	4	3	4,3
Nagy Éva	4	2	3	3	2	2	1	1	2	2	2	5	2	3	5	2	1
25. Nohl Julianna ism.	3	3	3	2	3	3	2	2	2	2	2	1	3	4	5	4	1
Nyirő Anna	3	2	2	3	2	2	2	2	2	2	2	4	2	2	5	2	2,4
Pongrácz Lívია	5	4	2	3	3	3	3	3	4	3	3	5	5	5	5	4	3,6
Ringbauer Lenke	4	2	3	3	3	1	1	1	2	1	1	4	2	3	5	2	1
Ruff Magdolna	5	4	5	4	4	4	3	3	4	4	4	fm	4	5	5	3	4
30. Sasvári Erika	4	2	2	2	2	1	1	1	2	1	1	3	2	2	5	2	1
Sonkoly Edit	5	5	5	5	5	5	4	4	4	5	5	fm	5	5	5	4	4,6
Soós Mária	5	4	3	2	4	4	3	3	3	3	4	4	4	5	5	3	3,5
Szalai Magdolna	5	3	3	3	3	3	3	2	2	3	2	2	3	5	5	2	2,9
Szányi Katalin	4	3	3	3	3	3	1	2	3	2	2	5	3	4	5	3	1
35. Szentés Anna	5	4	4	4	4	3	3	2	4	3	4	2	4	4	5	3	3,5
Tálosi Mária	4	3	3	2	2	2	2	2	2	2	2	4	2	3	5	3	2,5
Tánczos Veronika	3	3	3	3	2	3	3	3	4	4	3	4	3	3	5	2	3,2
Tislér Zsuzsanna	4	2	3	3	2	3	2	2	2	2	2	5	3	3	5	2	2,7
Tóth Gyöngyi	5	4	3	3	4	5	3	3	4	4	3	5	5	5	5	4	4
Tóth Ibolya	4	2	3	2	2	1	1	1	2	2	2	4	3	3	4	2	1
Tóth Kápolna Ágnes	5	4	3	2	3	2	2	3	4	3	3	4	4	4	5	2	3,1
Varga Mária	4	3	3	4	3	4	2	2	3	2	2	fm	5	4	5	2	3,1

Összesen: 42 tanuló

Osztályátlag: 2,6

A tanuló neve	Szakm.													Tanulmányi átlag			
	Magartatás	Szorgalom	Magyar irod.	Magyar nyelv	Történelem	Orosz	Latin	Matematika	Biológia	Kémia	Földrajz	Testnevelés	Ének		elmélet	gyakorlat	Ipari rajz
Árok Erzsébet	5	5	4	4	4	2	3	4	4	4	3	5	5	4	5	3	3,7
Billege Katalin	5	4	4	4	4	3	4	3	4	4	4	2	4	4	5	3	3,7
Bocskó Margit	4	3	2	2	2	2	2	1	2	2	1	3	2	3	4	2	1
Burcsi Éva	4	4	2	2	3	3	2	2	3	3	3	2	2	3	5	3	2,7
5. Darvas Ferenc	5	5	5	4	5	4	4	4	5	5	4	4	5	4	4	4	4,3
Davidovics Mária I.	4	4	2	2	1	1	2	3	3	2	2	5	3	4	5	3	1
Davidovics Mária II.	4	3	2	2	1	2	2	1	3	3	2	2	2	3	4	2	1
Domina Zsuzsa	4	4	3	3	2	2	2	2	3	3	3	2	2	4	5	3	2,7
Gálhidi Sándor	4	5	3	3	5	4	3	4	4	5	3	2	4	4	4	4	3,7
10. Hajdu Angéla ism.	3	3	3	2	3	2	2	1	3	2	2	4	3	4	5	4	1
Hercegh Györgyi	5	4	5	4	4	2	2	2	3	3	2	5	5	4	5	4	3,5
Jakabfi Ferenc	4	4	2	2	3	4	3	3	3	4	3	3	5	4	4	4	3,3
Józsa Mária	4	3	2	2	2	1	2	2	3	2	1	4	3	3	5	3	1
Kele István ism.	2	2	2	2	2	1	2	2	2	2	3	1	2	2	2	2	1
15. Kiss Mária	4	3	2	2	1	1	2	2	2	2	2	2	3	3	5	4	1
Kun Rózsa	4	5	4	3	3	2	2	2	3	3	2	3	4	4	5	3	3
Mezőfi Valéria	4	4	2	3	2	3	3	2	3	3	3	2	5	4	5	4	3,1
Mezőfi Zsuzsanna	4	3	4	3	4	3	3	2	3	3	2	fm3	3	5	3	3,2	
Mlinarics Mária	4	4	4	4	4	3	3	3	4	3	3	3	4	3	5	3	3,5
20. Mulasics András	4	4	3	3	4	3	3	3	3	3	3	3	3	4	4	4	3,2
Niklesz Mária	4	3	3	3	3	2	2	1	3	2	2	5	4	4	5	3	1
Nith Teréz	4	4	4	4	3	2	3	2	4	4	3	3	4	5	5	3	3,5
Pálfi Irén	4	3	2	2	1	1	1	1	2	2	1	4	3	3	5	2	1
<b>Péror Csaba</b>	<b>5</b>	<b>5</b>	<b>5</b>	<b>5</b>	<b>5</b>	<b>5</b>	<b>5</b>	<b>5</b>	<b>5</b>	<b>5</b>	<b>5</b>	<b>fm5</b>	<b>5</b>	<b>5</b>	<b>5</b>	<b>5</b>	<b>5</b>
25. Ritecz Mária	5	5	4	4	3	2	3	3	4	4	3	fm3	4	5	3	3,2	
Sipos Éva	4	3	2	3	2	3	2	1	2	2	2	4	4	3	5	3	1
Szabó Jolán	5	4	5	4	4	3	3	2	4	4	3	5	5	4	5	3	3,7
Szollár Magdolna	5	5	5	5	5	3	4	2	5	5	4	4	5	4	5	4	4,2
Tamás Gyula	4	4	2	3	3	4	3	4	5	4	4	4	3	3	3	4	3,5
30. Tóth Margit	4	4	3	2	2	4	2	2	3	3	2	fm5	3	4	2	2,8	

Osztályátlag 2,6

Összesen: 33 tanuló

**Kimaradt:** Molnár Magdolna, Szabó János, Szakony Magdolna

A tanuló neve	Szakm.																
	Magartatás	Szorgalom	Magyar irod.	Magyar nyelv	Történelem	Orosz	Német	Matematika	Biológia	Kémia	Földrajz	Testnevelés	Ének	elméleti gyakorlat	Ipari rajz	Tanulmányi átlag	
Bagladi László	3	3	1	2	2	2	1	1	2	1	2	4	2	3	4	3	1
Bedő Vilmos	2	2	2	2	2	1	1	1	2	2	2	3	2	4	5	2	1
Béres Márton	4	3	3	4	5	4	4	3	3	5	3	5	4	5	5	4,1	
Dávid Teréz	4	3	2	3	2	1	1	1	2	2	1	2	2	4	4	2	1
5. Domján Margit	4	3	3	2	3	2	1	1	2	1	1	2	3	4	4	2	1
Domokos István	4	3	2	2	4	4	3	4	4	3	4	5	5	5	5	4	3,8
Gerencsér Ildikó	5	5	3	3	4	5	3	2	3	3	3	3	4	5	5	3	3,5
Grujber János	5	4	2	2	3	3	3	3	3	4	2	3	3	4	3	2	2,8
Gudlin László	4	2	2	1	2	3	2	2	2	2	2	fm	2	2	2	2	1
10. Gyurkó Erzsébet	4	4	3	3	2	4	3	1	2	2	2	2	3	5	4	3	1
Hámori Péter	5	5	5	5	5	5	5	4	5	5	5	5	5	5	5	4	4,3
Hornok Arnold	5	5	5	4	5	5	5	4	3	4	5	5	4	5	5	4	4,5
Horváth Hajnal	5	4	2	3	5	3	3	2	3	4	4	fm	5	4	4	2	3,3
Iváncsits János	5	5	5	5	5	5	5	4	5	5	5	5	5	5	5	4	4,8
15. Jáger István	5	4	2	2	4	2	3	2	3	3	2	3	3	4	4	3	2,8
Jerausek István	4	3	2	2	4	3	1	2	3	3	3	5	3	3	3	2	1
Józsi György	4	3	3	3	3	3	3	3	3	4	3	5	5	3	4	4	3,5
Kiss Judit	5	4	2	2	4	4	4	3	3	4	3	5	4	5	5	4	3,7
Kovács Ferenc	4	4	3	3	4	3	4	3	4	4	5	4	5	4	5	4	4
20. Kóré Julianna	5	4	4	4	4	5	3	2	3	4	2	fm	4	5	5	2	3,6
Kun József	4	4	1	3	3	3	2	4	4	2	3	5	2	3	4	4	1
Láng Róbert	4	3	2	2	3	4	2	2	3	3	3	5	3	3	4	3	3
Leitgeb Ferenc ism.	3	3	1	2	2	2	2	2	1	1	2	5	2	2	3	2	1
Major Zsuzsanna	5	4	2	4	4	4	5	3	4	4	4	4	5	5	4	4	4
25. Megyesi János	4	4	2	2	2	3	2	2	2	3	2	4	3	5	5	4	2,9
Mészáros Márta	5	3	2	2	2	2	2	2	4	3	2	5	3	5	5	3	3
Molnár János	4	3	2	2	2	2	3	3	3	2	3	3	5	5	4	2,9	
Nagy István	4	3	2	2	3	2	2	2	3	2	4	4	4	4	4	3	2,7
Németh Péter	5	5	5	5	5	5	5	4	5	5	5	fm	5	5	fm	fm	4,9
30. Pávlicz Ferenc	4	3	2	2	2	2	1	2	2	3	2	2	3	5	4	3	1
Reiner Tamás	5	5	4	4	5	5	4	5	5	4	4	4	5	5	5	5	4,5
Simon Mária	5	4	3	3	3	5	4	3	4	4	3	5	5	5	5	3	3,9
Schmidt Ferenc	4	4	2	2	3	2	3	2	3	3	2	4	4	4	4	3	2,9
Soós Imre	5	4	2	3	3	2	2	3	5	4	3	2	3	5	5	3	3,2
35. Sörlei Gyula	5	4	4	4	5	5	5	4	5	5	5	5	5	5	5	4	4,7
Szamos Mária	4	3	2	2	2	1	1	1	2	1	2	5	3	2	2	3	1
Szloboda József	4	2	2	2	2	2	2	1	3	2	2	4	3	3	4	4	1
Tánczos László	4	4	2	2	4	3	2	3	3	2	4	5	3	4	5	4	3,2
Téli Teréz	4	3	3	3	2	3	2	1	2	2	3	5	3	5	5	3	1
40. Varjasi Gábor	4	3	2	4	3	3	2	2	4	3	2	4	4	3	4	3	3

Osztályátlag: 2,7

Kimaradt: Bordás Imre, Horváth István

A tanuló neve	Magatartás	Szorgalom	Magyar irod.	Magyar nyelv	Történelem	Orosz	Latin	Matematika	Biológia	Kémia	Földrajz	Testnevelés	Ének	Szakm.			
														elmélet	gyakorlat	Tanulmányi átlag	
Ádám József	5	3	3	3	3	2	2	1	2	4	3	4	2	3	3	2	1
Baj Károly	4	2	3	2	3	3	2	2	2	2	2	5	2	2	3	3	2,5
Duló Etelka	4	3	3	3	3	2	2	1	3	2	3	3	2	4	5	3	1
Ficzó Ilona	5	5	4	4	4	4	5	4	5	4	4	4	4	5	5	3	4,2
5. Horváth Márta	5	5	5	5	5	5	5	3	5	5	5	3	4	5	5	3	4,5
Kaszás Ágnes	4	2	2	1	2	2	2	1	2	2	1	5	2	3	5	3	1
Katona Kiss Ágnes	5	3	3	2	4	4	2	2	3	3	2	3	2	3	5	3	2,9
Lancsák Lajos	5	5	4	5	5	5	5	3	4	4	5	5	4	5	5	5	4,5
Matatek Rudolf	5	4	4	2	3	2	2	2	4	3	3	3	3	5	5	4	3,2
10. Mészáros Margit	4	3	5	3	5	2	3	4	4	3	4	5	2	3	4	4	3,6
Perkó Mária	5	3	3	2	3	3	2	2	2	2	2	fm	2	4	5	2	2
Prépost Tibor	5	5	3	3	5	5	3	2	4	5	5	5	4	5	4	4	4
Radnai László	5	4	3	3	5	5	3	3	4	4	5	5	4	5	4	5	4,1
Raffai Tibor	5	4	3	3	5	3	2	2	3	2	4	5	4	3	3	3	3,2
15. Ruzsinszky István	5	5	4	3	3	4	3	3	4	4	4	4	5	5	5	5	4
Répcsevölgyi József	5	3	3	2	2	2	2	2	3	3	3	5	3	5	4	4	3
Simon Ágota	4	2	1	2	1	2	2	2	2	1	1	2	2	2	5	2	1
Sörlei Péter	5	4	2	2	2	2	2	2	3	3	5	4	4	4	4	5	3
Szabó Árpád	5	3	3	2	4	3	3	3	2	4	3	2	3	4	4	4	3,1
20. Szabó Magdolna	4	2	2	1	2	2	1	1	2	2	1	3	1	2	5	2	1
Szabó Mária	5	4	3	3	2	5	3	3	3	3	2	5	5	5	5	4	3,6
Szatai Margit	4	3	3	3	4	4	2	1	3	2	2	3	3	4	3	3	1
Szücs Margit	5	3	3	3	3	3	2	2	3	3	2	3	4	2	5	3	3,1
Tálos Hajnalka	5	5	4	4	4	5	4	3	3	3	3	4	4	4	5	4	3,7
25. Túri Erzsébet	5	3	3	2	3	3	2	2	3	3	2	3	2	2	5	2	2,6
Vándor Ágnes	4	3	3	3	3	2	2	2	3	3	2	5	5	4	4	2	3
Vitykó Anna	5	3	3	2	2	3	2	3	3	3	3	5	4	4	4	3	3,1

Osztályátlag: 2,8

Összesen: 34 tanuló

**Kimaradt:** Kövér László, Kreiner Zsuzsanna, Mokó Mária, Németh Margit, Spolár Margit, Tausán Anna, Tóth Rózsa

A tanuló neve	Magartatás	Szorgalom	Magyar irod.	Magyar nyelv	Történelem	Orosz	Francia	Matematika	Fizika	Biológia	Kémia	Földrajz	Testnevelés	Szakm.		
														elmélet	gyakorlat	
														Tanulmányi	átlag	
Bankó László	4	2	2	2	2	1	2	2	2	2	2	1	3	2	3	1
Bekk Margit	4	5	3	3	3	3	3	2	3	3	3	3	3	3	4	3,1
Bébecz Katalin	4	3	2	2	3	3	3	1	1	2	2	2	5	3	4	1
Csendes Etelka	5	5	4	3	3	5	4	4	3	4	5	3	5	5	5	4
5. Domina István	4	3	3	2	3	4	2	2	2	4	3	3	4	3	3	2,9
Etelvári Anna	3	3	1	2	2	2	2	1	2	2	2	2	4	4	5	1
Farkas László	4	4	2	2	3	3	3	2	2	3	3	2	4	3	4	2,7
Gregor István	4	3	2	3	2	2	2	1	3	4	3	3	3	5	5	1
Grözner Lajos	3	3	2	2	3	2	2	1	2	2	3	2	3	3	3	1
10. Horváth Éva	5	5	4	5	4	4	3	3	3	4	4	4	4	5	5	4
Horváth Ilona	4	2	2	2	1	3	2	1	1	2	2	2	3	3	5	1
Horváth László	4	4	2	2	3	3	3	2	3	3	3	3	5	4	4	3
Jugovics Erzsébet	3	4	2	3	3	2	2	2	3	3	4	2	3	5	5	3
Kálovics Magdolna	4	2	2	2	3	1	2	1	1	2	2	1	3	2	4	1
15. Kisjós István	4	3	2	2	2	2	3	2	2	2	3	2	5	4	4	2,6
Koczfán Csaba	3	2	2	1	3	2	1	1	2	3	1	2	5	4	4	1
Kovács András	4	4	3	2	2	2	2	3	3	4	4	2	5	3	4	3
Kovács Margit	5	5	5	5	5	5	4	3	4	4	5	5	4	5	5	4,5
Luczi Rózsa	4	4	3	2	3	3	3	3	3	3	4	3	2	4	5	3,1
20. Martincsevits Ágnes	4	3	2	2	2	2	2	1	2	3	2	2	3	3	5	1
Mátés Erzsébet	4	3	2	2	2	3	2	1	1	2	2	2	3	3	4	1
Mikovics Éva	5	4	3	3	4	5	3	2	3	4	5	4	3	5	5	3,7
Nándori Zoltán	4	3	3	3	3	2	2	1	2	3	3	2	3	3	3	1
Osvald Mária	4	3	3	2	3	2	2	2	2	3	2	2	3	4	4	2,6
25. Ott Mária	4	3	2	2	4	3	2	1	2	2	2	2	3	5	5	1
Póór Mária	4	3	2	1	2	2	2	1	2	2	2	2	5	4	5	1
Radics Magdolna	4	4	3	3	3	4	2	1	2	2	2	2	2	4	4	1
Salamon Zsuzsa	4	3	3	2	3	2	2	2	2	3	2	3	5	3	5	2,8
Sipos Gyula	4	4	3	2	3	2	2	2	3	3	4	3	5	5	5	3,2
30. Sneff Mária	4	4	3	2	4	3	3	3	3	3	4	4	3	5	5	3,4
Sólymos Mária	5	5	5	5	5	5	5	5	5	5	5	5	5	5	5	5
Sólyomvári László	2	2	2	2	3	2	2	2	1	4	2	1	5	2	2	1
Szépligeti Margit	4	4	2	2	2	3	3	2	2	2	2	2	3	5	4	2,6
Tóth Zsuzsa	4	4	3	4	3	3	2	2	2	3	3	2	2	5	4	2,9
35. Vigh Mária	5	5	4	3	5	4	2	3	4	2	4	3	5	4	5	3,6

Osztályátlag: 2,3

Összesen: 36 tanuló

Kimaradt: Nagy József

A tanuló neve	Szám																
	Magartatás	Szorgalom	Magyar irod.	Magyar nyelv	Történelem	Orosz	Német	Matematika	Fizika	Biológia	Kémia	Földrajz	Testnevelés	elmélet	gyakorlat	Tanulmányi	átlag
Balogh Márta	5	5	5	4	4	3	4	4	4	5	4	4	5	5	5	5	4,3
Farkas Imre	4	3	3	2	3	2	2	2	3	3	3	3	fm4	4	4	4	2,8
Ferencz Béla	2	2	1	2	2	2	1	2	1	3	3	2	4	4	3	1	
Gács László	4	3	2	3	3	2	2	2	2	3	2	2	5	5	4	2,8	
5. Gudlin Anna	4	3	2	2	2	2	2	1	2	3	2	2	fm4	5	1		
Horváth Ferenc	4	3	1	2	2	2	2	2	2	3	2	3	4	5	5	1	
Horváth Lívia	5	4	4	4	5	4	5	4	4	4	4	4	3	4	5	4,1	
Keglovics Tibor	5	3	2	3	2	3	4	4	3	3	3	2	3	4	4	3	
Király Mária	4	2	2	1	2	1	2	1	2	2	2	2	4	4	4	1	
10. Kovács Imre	4	3	2	3	2	3	3	2	2	3	3	2	4	4	4	2,8	
Körös Valéria ism.	4	2	2	2	1	2	3	1	2	2	2	2	3	5	4	1	
Liplin Mária	5	4	4	3	4	4	3	3	3	4	5	4	3	5	5	3,8	
Mezővári József	4	2	2	2	3	2	3	2	2	3	2	2	4	3	3	2,5	
Mlinarics József	4	3	2	3	2	4	3	2	3	3	3	3	3	3	3	2,9	
15. Monok Zoltán	5	5	5	5	5	5	5	5	5	5	5	5	4	5	5	4,9	
Nagy Margit ism.	4	2	2	1	2	2	2	1	2	2	2	2	3	4	5	1	
Németh József	4	3	2	2	2	2	2	2	2	2	2	2	4	4	4	2,4	
Ölbei István	3	3	3	3	3	3	3	2	2	3	2	2	5	4	4	3	
Papp László	4	4	2	2	2	2	1	2	2	2	1	5	5	4	1		
20. Papp Mária	4	3	2	3	1	2	2	2	2	2	2	2	5	4	4	1	
Pátkai István	4	4	2	1	2	2	2	1	2	2	2	2	3	4	4	1	
Pávics Erzsébet	4	2	2	2	2	2	2	2	2	3	2	2	2	3	4	2,3	
Petrekovics József ism.	3	2	1	2	2	2	2	1	2	2	2	2	fm3	3	1		
Pintér Margit	4	4	2	3	2	2	3	1	2	2	2	2	5	5	4	1	
25. Pócze István	4	3	2	3	3	3	2	2	2	2	2	2	5	4	3	2,6	
Rác Katalin	5	4	5	4	4	5	4	3	4	5	5	4	4	5	5	4,4	
Rákos Zsuzsanna ism.	4	2	1	2	2	1	3	1	2	2	2	3	3	4	4	1	
Soós Magdolna	4	2	1	1	3	1	1	1	1	1	2	2	2	3	3	1	
Sumits Ferenc	3	3	2	2	2	2	2	1	2	2	2	3	3	4	4	1	
30. Szabó Irén	5	3	2	2	3	2	2	3	2	4	3	3	4	5	5	3	
Szmodics Mária	4	3	2	2	2	3	2	1	2	2	1	4	3	4	1		
Török László	4	4	2	3	3	3	3	3	2	2	3	4	4	4	4	3	

Osztályátlag: 2,2

Összesen: 36 tanuló

Kimaradt: Havasi Tibor, Kém István, Kiss Márta, Pálos József

A tanuló neve	Szakm.														
	Magatartás	Szorgalom	Magyar irod.	Magyar nyelv	Történelem	Orosz	Francia	Matematika	Fizika	Biológia	Kémia	Földrajz	Testnevelés	elmélet gyakorlat	Tanulmányi átlag
Andrasek Ilona	4	4	2	3	2	5	2	2	2	3	3	3	fm3	5	2,9
Bazsó Katalin	4	3	3	3	3	2	2	1	2	3	2	5	fm3	5	1
Beck Margit	4	4	4	3	4	2	2	2	2	3	2	3	2	4	5,29
Farkas Ágnes	5	4	4	4	3	3	3	2	2	5	3	5	3	4	5,35
5. Farkas Ibolya	4	4	3	3	2	2	2	2	2	3	3	3	5	5	3
Fata Mária	5	5	4	4	3	5	3	3	3	4	4	4	fm5	5	3,9
Gyimesi Rózsa	4	3	2	3	2	2	2	1	2	3	2	3	5	4	5
Hajdu Erika ism.	4	2	3	3	2	2	2	1	1	3	2	3	5	4	5
Hénics Gyöngyi	4	3	3	3	3	3	2	1	2	2	3	2	4	3	5
10. Imre Erzsébet	5	4	3	3	2	2	2	2	3	4	3	4	3	5	3,1
Kátai Katalin	5	4	4	4	4	4	3	2	3	3	3	3	fm4	5	3,5
Kovács Vince	4	4	2	3	3	3	2	3	3	3	3	4	5	4	5,33
Nagy Éva I.	4	4	4	4	4	5	3	4	5	4	5	4	4	5	4,3
Nagy Éva II.	4	4	2	2	2	2	2	2	2	3	2	2	3	4	5,25
15. Rácz Edit	5	4	4	3	3	3	2	2	2	4	3	3	3	5	3,2
Sárszegi Mária	5	4	3	5	3	3	3	3	3	5	3	5	4	4	5,37
Simon Mária	5	4	3	2	2	3	2	2	2	3	2	3	3	4	5,27
Szabó Mária	4	4	5	5	5	5	4	4	5	5	5	5	5	5	4,8
Tarr Jolán	4	5	3	4	2	2	2	4	3	3	3	2	4	4	5,31
20. Tóth László	4	5	4	4	4	5	5	5	4	4	4	4	4	4	5,43
Tóthmárton József	4	3	3	2	3	3	3	2	2	3	2	3	3	4	5,29
Vörös Rózsa	5	5	4	4	3	5	4	3	5	4	5	3	5	4	5,41
Vucskics Éva	4	4	3	3	3	2	2	2	2	3	2	3	5	5	3

Osztályátlag: 2,9

Összesen: 24 tanuló

Kimaradt: Kocsis Ferenc

A tanuló neve	Magatartás	Szorgalom	Magyar írod.	Magyar nyelv	Történelem	Gépsz.	Olasz	Matematika	Fizika	Biológia	Kémia	Földrajz	Száml.			
													Testnevelés	címélet	gyakorlat	Tanulmányi átlag
Aigner Klára	4	5	2	2	2	2	2	2	2	3	2	2	5	4	5	2,6
Belovári Mária	5	5	3	4	3	5	3	4	4	4	4	3	fm	5	5	3,9
Bódi Katalin	2	2	1	2	1	1	1	1	1	2	2	1	2	2	4	1
Boér Erzsébet	4	3	2	3	2	2	2	2	2	2	2	2	2	3	4	2,3
5. Csillag Ibolya	5	5	3	4	3	5	3	4	4	4	4	4	4	4	4	3,8
Dénes Miklós	3	3	3	2	3	2	2	2	2	3	2	3	4	4	3	2,6
Domina Anna	4	3	2	3	2	2	2	2	2	2	2	2	3	4	4	2,4
Fábián Ilona	5	5	5	4	4	4	4	3	3	5	4	5	fm	5	4	4,1
Felső Matild	4	3	2	2	2	3	2	3	2	2	3	2	3	4	4	2,6
10. Forró Mária	4	2	1	1	1	2	1	2	2	2	2	1	4	4	4	1
Hajmási Teréz	3	2	1	3	1	1	1	1	1	2	1	1	fm	4	4	1
Hoch Mária	4	3	2	2	2	2	2	2	1	2	1	2	5	2	4	1
Horváth Éva	4	2	2	4	2	2	1	1	2	2	1	1	fm	2	4	1
Horváth Ibolya	4	2	1	3	2	2	2	1	2	3	1	1	3	3	4	1
15. Horváth Klára	4	3	2	2	3	2	3	2	2	3	2	4	2	4	4	2,6
<b>Horváth Teréz</b>	<b>4</b>	<b>5</b>	<b>5</b>	<b>5</b>	<b>5</b>	<b>5</b>	<b>5</b>	<b>5</b>	<b>5</b>	<b>5</b>	<b>5</b>	<b>5</b>	<b>5</b>	<b>5</b>	<b>5</b>	<b>5</b>
Józsa Éva	4	3	3	2	2	2	3	2	2	4	3	3	3	4	5	2,9
Kovács Teréz	4	4	3	2	2	2	2	2	2	3	2	4	5	4	5	2,9
Kozma Péter	4	3	3	2	3	3	2	5	4	5	3	4	4	4	4	3,4
20. Nincsics József	2	3	2	2	2	2	2	2	2	2	1	2	4	2	2	1
Novák Piroska	4	2	2	2	1	2	2	1	1	2	2	1	5	5	4	1
Pappert Erzsébet	3	3	2	2	2	2	2	2	3	2	2	2	3	4	4	2,4
Péterffy Ágota	4	4	3	2	3	2	3	3	2	3	2	3	5	4	4	3
Porkoláb Ilona	3	2	2	2	2	1	1	2	2	3	2	1	4	3	4	1
25. Reményi Judit	5	4	5	5	5	5	4	4	3	4	3	3	4	5	4	4,1
Rudas Alfréd	4	3	2	2	2	3	3	2	2	4	2	2	4	4	4	2,3
Sasvár Márta	4	3	2	2	2	2	2	1	4	2	3	4	5	4	1	
Simon Rozália	3	3	3	2	2	2	2	4	3	3	2	2	2	3	5	2,6
Skoda Klára	5	4	4	3	3	4	3	2	3	4	4	5	5	5	5	3,8
30. Szabó Mária	5	5	5	4	5	5	5	4	5	5	5	5	5	5	5	4,8
Szebeni Edit	5	3	2	2	3	2	2	3	2	3	2	3	fm	3	fm	2,3
Szegletí Márta	4	2	2	2	2	1	1	2	2	3	1	2	5	3	4	1
Szerdahelyi Éva	2	2	3	2	2	2	1	1	1	3	1	2	fm	3	4	1
Tánczos László	2	3	2	2	2	2	1	1	3	2	2	5	3	3	1	
35. Tóth Eszter	3	3	2	2	2	1	2	2	2	3	1	fm	3	4	1	
Tóth Ilona	4	2	2	2	2	1	1	1	1	2	1	2	3	3	4	1
Vers Éva	5	5	5	5	4	5	5	4	5	5	4	5	5	5	4	4,6
Vörös Erzsébet	4	4	3	4	3	3	3	3	3	3	2	3	3	4	4	3,1
Zsidó József	4	2	2	2	3	2	1	2	2	3	2	2	3	2	2	1

Osztályátlag: 2,4

Összesen: 40 tanuló

**Kimaradt:** Krasznai Vera

A tanuló neve	Szakm.															
	Magartás	Szorgalom	Magyar irod.	Magyar nyelv	Történelem	Orosz	Latin	Matematika	Fizika	Biológia	Kémia	Földrajz	Testnevelés elmélet gyakorlat	Tanulmányi átlag		
Ács Ilona	4	4	2	3	3	3	3	2	2	4	4	3	5	4	5	3,3
Balla Péter	4	4	5	5	5	5	5	3	4	5	5	2	fm	5	5	4,5
Balogh István	3	4	2	2	4	2	3	2	1	3	2	2	5	4	4	1
Bánáti Zsuzsanna	5	4	5	5	5	5	4	3	4	5	5	3	5	5	5	4,5
5. Dezső György	4	4	2	2	2	2	2	3	2	2	2	3	3	4	3	2,4
Domján Vera	5	5	5	5	4	5	5	3	4	5	5	5	5	5	5	4,6
Gacsi Anna	5	4	4	4	4	3	2	2	2	4	3	4	5	5	5	3,6
Gábor Edit	4	4	3	2	4	2	4	2	2	4	3	4	5	4	5	3,3
Gálos Péter	3	2	2	2	1	1	2	1	1	2	2	2	4	4	4	1
10 Hámori Zsolt	5	5	5	5	5	5	4	3	4	5	5	5	5	5	5	4,6
Hegedüs Szabolcs	3	4	5	3	4	3	4	3	4	5	5	3	5	5	4	4
Horváth István	4	4	2	3	2	1	2	2	1	3	2	2	4	3	4	1
Horváth Mária	4	4	2	2	2	2	2	2	2	3	2	3	3	4	5	2,6
Jánka Mária	5	5	4	4	4	5	4	2	3	5	4	4	4	5	5	4
15. Kajtár Edit	5	5	5	4	5	4	4	3	3	4	4	5	5	5	5	4,3
Kiss László	4	3	2	3	2	1	2	2	1	3	3	2	fm	4	4	1
Kriston Barnabás	4	3	2	2	2	1	2	1	2	3	2	2	4	4	3	1
Lendvai Anna	5	5	5	5	5	5	5	4	5	5	5	5	3	5	5	4,7
Mátai Ibolya	5	5	3	3	4	5	4	3	4	5	5	4	fm	5	5	4,1
20. Mikulás Katalin	5	4	4	3	5	3	4	3	3	4	4	5	5	5	5	4
Musztács Gyula	4	3	2	2	3	1	2	2	1	3	2	2	4	3	3	1
Nyers Lajos	4	3	2	2	3	1	1	2	2	3	3	2	5	4	3	1
Parragi Zoltán	3	2	1	2	2	1	1	1	1	2	1	1	4	4	4	1
Perjés László	4	4	2	2	4	3	3	3	2	3	3	4	4	5	4	3,2
25. Pongrácz Katalin	5	5	5	5	5	5	5	5	5	5	5	5	5	5	5	5
Rajnai Zsuzsanna	5	5	5	4	4	4	4	3	4	4	4	3	5	5	5	4,1
Rezek Árpád	4	4	4	4	2	5	4	3	2	4	4	4	4	5	4	3,7
Rezek Győző	3	4	2	2	2	2	3	2	2	3	3	3	5	5	4	2,9
Ruzsa Margit	4	3	3	3	2	2	2	1	1	3	2	2	3	4	5	1
30. Ruzsinszky László	5	4	4	3	4	2	2	2	2	4	2	2	4	5	4	3,2
Schmidt Tibor	3	3	2	2	2	2	2	1	1	3	2	2	4	3	3	1
Simon Horváth László	4	3	2	2	3	3	2	1	1	3	3	3	3	4	4	1
Sipos Erzsébet	4	3	2	2	3	1	2	1	2	3	2	2	4	4	5	1
Szebenyi Ágnes	4	3	3	2	2	2	2	1	1	3	2	3	fm	4	4	1
35. Szomjas Károly	3	3	3	2	3	2	2	1	1	4	3	2	3	5	4	1
Szőnyi Éva	5	5	4	4	4	4	4	2	2	4	3	3	3	5	5	3,6
<b>Szücs Ilona</b>	<b>5</b>	<b>5</b>	<b>5</b>	<b>5</b>	<b>5</b>	<b>5</b>	<b>5</b>	<b>5</b>	<b>5</b>	<b>5</b>	<b>5</b>	<b>5</b>	<b>5</b>	<b>5</b>	<b>5</b>	<b>5</b>
Varga Brigitta	4	5	4	4	4	2	3	3	3	5	4	4	3	5	5	3,7
Vándor László	4	4	5	3	5	3	3	4	3	5	4	4	5	5	5	4,1
40. Zakócs Zoltán	4	4	4	4	4	4	4	2	2	5	4	4	5	5	4	3,9
Berkes Aranka	4	4	2	2	2	1	2	2	2	2	2	3	2	2	2	1

Kimaradt: Rigó Erika

Osztályátlag 2,8  
Összesen: 42 tanuló

A tanuló neve	Magatartás	Szorgalom	Magyar irod.	Magyar nyelv	Történelem	Orosz	Francia	Matematika	Abr. geometria	Fizika	Biológia	Kémia	Testnevelés	Szkm. elmélet	Szkm. gyakorlat	Tanulmányi átlag
Aranyos Gyula	3	3	2	2	3	2	2	1	2	2	2	2	4	4	4	1
Artner László	4	4	2	2	3	3	3	2	2	3	2	2	3	5	5	2,8
Balaskó József	3	4	3	2	3	2	3	2	2	3	2	2	5	5	5	3
Benkő Zsuzsanna	5	5	4	4	3	5	4	3	4	4	3	2	fm	5	5	3,8
5. Czifra József	3	3	3	2	3	2	2	2	1	2	3	1	5	5	4	1
Csász Klára	5	5	3	3	5	4	5	3	4	4	5	3	4	5	5	4
Csizmadia Mária	4	4	2	2	3	2	3	2	3	2	2	2	3	4	4	2,6
<b>Csöndes Olga</b>	<b>5</b>	<b>5</b>	<b>5</b>	<b>5</b>	<b>5</b>	<b>5</b>	<b>5</b>	<b>5</b>	<b>5</b>	<b>5</b>	<b>5</b>	<b>5</b>	<b>fm</b>	<b>5</b>	<b>5</b>	<b>5</b>
Érdy Judit	4	4	3	3	2	4	3	2	2	3	4	3	3	5	5	3,2
10. Felső Antal	3	4	3	2	3	3	2	2	2	3	2	2	4	5	5	2,9
Füvesi Zsuzsanna	4	4	3	3	2	5	5	3	2	4	3	3	5	4	4	3,5
Gudlin Magdolna	4	4	3	3	3	5	3	3	4	4	3	2	2	5	4	3,3
Gyuricza Mária	4	3	3	4	1	2	2	2	3	2	2	2	2	4	4	1
Herman Béla	3	4	2	2	2	2	2	2	2	2	3	2	3	4	4	2,4
15. Herman Rozália	5	4	3	3	2	4	4	3	4	4	3	3	5	5	5	3,6
Hóbor Gyula	3	4	4	4	3	4	4	4	4	5	3	3	5	5	5	4
Horváth József	3	3	2	2	2	2	2	2	2	2	2	1	3	4	4	1
Horváth Zoltán	3	4	3	3	4	2	2	2	2	3	3	2	3	5	5	3
Krisztián Attila	3	4	2	2	3	3	2	2	2	3	3	2	5	5	4	2,9
20. Kütsön László	3	4	3	2	3	2	2	2	2	2	2	2	5	5	5	2,8
Lambert Klára	4	3	4	4	2	3	3	1	2	2	4	2	5	5	5	1
Liess István	3	4	3	3	4	5	3	2	2	2	3	2	fm	5	5	3,2
Linka Stefánia	5	4	4	4	4	3	3	2	3	3	4	2	fm	5	5	3,5
Lukács Gábor	4	4	3	3	2	4	3	3	4	4	2	2	4	5	5	3,3
25. Kuti Gizella	5	4	2	2	2	2	2	3	3	2	2	2	2	4	4	2,4
Nikli Ferenc	3	3	2	2	2	2	2	2	2	2	2	1	3	4	5	1
Pölöskey Éva	5	5	4	4	3	2	3	3	4	3	4	3	3	4	4	3,3
Reiner Ágoston	4	4	5	5	4	5	5	4	5	5	5	5	5	5	5	4,8
Sifter Mária	5	4	3	4	3	2	3	2	2	3	4	2	5	5	5	3,3
30. Szöllösi Mária	5	5	4	3	4	4	4	3	2	3	3	3	5	5	5	3,6
Talabér Teréz	4	3	3	4	2	2	4	1	1	2	3	2	3	5	4	1
Telkes Hermina	4	3	2	3	2	2	3	2	3	2	1	2	5	3	4	1
Török Margit	4	5	5	4	3	4	5	3	3	4	4	2	5	5	4	3,9
Vajda Mária	5	4	4	5	3	4	3	3	2	4	5	3	5	5	5	3,9
35. Varga Ilona	4	3	2	2	1	3	2	1	1	2	2	1	3	4	5	1
Végyári Márton	3	3	2	3	3	3	3	2	2	3	3	1	4	4	5	1

Osztályátlag: 2,7

Összesen: 37 tanuló

**Kimaradt:** Tátrai Judit

A tanuló neve	Magatartás	Szorgalom	Magyar irod.	Magyar nyelv	Történelem	Orosz	Német	Matematika	Abr. geometria	Fizika	Biológia	Kémia	Testnevelés	elmélet	gyakorlat	Tanulmányi átlag	Szék.
Akáczi Attila	2	2	2	2	2	2	3	1	1	2	3	3	5	4	5	1	
Belső Margit	4	3	2	3	2	2	3	1	1	2	3	2	5	4	5	1	
Bokor Teréz	3	3	2	3	2	1	3	1	1	2	2	2	3	4	5	1	
Borsos Mária	4	5	5	5	5	5	5	2	2	4	4	3	4	5	5	4.1	
5. Cselenkó Ilona	5	4	3	3	2	2	3	2	2	3	4	3	2	5	5	3	
Füsz Mária	5	4	4	3	3	2	3	2	2	3	3	3	3	4	5	3	
Gérnyi Mária	4	4	2	3	3	2	3	2	2	3	3	3	fm	4	5	2.9	
Horváth Erzsébet	5	4	2	3	2	5	4	2	2	3	4	3	fm	5	5	3.3	
Horváth Karola ism.	4	3	2	4	2	1	3	1	2	2	2	2	3	4	5	1	
10. Huszti Katalin	4	4	2	4	2	3	4	2	3	3	4	3	fm	5	5	3.3	
Imre Erzsébet	5	3	2	3	2	2	2	3	2	2	3	2	2	4	5	2.6	
Imre Mária	5	4	2	3	2	2	3	2	2	2	3	3	4	4	5	2.8	
Jakabfi Ilona	5	4	2	4	2	3	3	2	2	2	3	2	3	5	5	2.9	
Keszthelyi Irén	5	4	2	4	2	3	3	3	2	3	3	2	4	4	5	3	
15. Kisfali Judit	4	4	5	5	4	4	5	2	2	3	5	3	5	5	5	4	
Knauz Mária	5	4	2	3	2	2	4	2	2	2	2	3	2	4	5	2.6	
Kozári Zsuzsa	5	4	3	3	3	2	5	3	2	3	3	3	3	4	5	3.2	
Maurer Anna	4	4	2	3	2	1	3	2	2	2	3	2	fm	5	5	1	
Nagy Rózsa	5	4	3	3	4	2	3	3	2	3	4	3	3	4	5	3.2	
20. Németh Mária	5	5	5	5	5	5	5	5	5	5	5	5	3	5	5	4.8	
Németh Rozália	4	4	2	2	3	2	3	2	2	2	3	2	fm	5	5	2.7	
Papp Mária	5	4	4	3	3	2	3	2	3	3	5	3	2	5	5	3.3	
Pozsgai Gabriella	5	4	2	4	3	4	4	3	3	4	4	3	fm	5	5	3.6	
Schreiner Ilona	5	4	3	4	3	5	4	2	2	3	4	3	2	5	5	3.4	
25. Szrsa Anna	5	4	3	4	3	2	3	2	2	2	4	3	3	4	5	3	
Varga József	4	4	4	4	4	4	5	4	4	4	5	4	fm	5	5	4.3	
Vass Márta	5	5	3	4	3	5	5	2	2	4	4	3	4	5	5	3.7	
Váradai Márta	5	5	5	5	5	5	5	3	3	4	5	5	5	5	5	4.6	

Osztályátlag: 2,9

Összesen: 28 tanuló

A tanuló neve	Szakm.														
	Magartatás	Szorgalom	Magyar irod.	Magyar nyelv	Történelem	Orosz	Francia	Matematika	Fizika	Biológia	Kémia	Testnevelés	elmélet gyakorlat	Tanulmányi átlag	
Antal Éva	4	3	2	3	2	2	2	2	2	3	2	2	3	5	2,5
Ács Julianna	5	4	3	3	3	2	2	4	3	4	2	5	3	5	3,3
Balassa Ilona	5	5	2	4	4	3	4	3	3	4	4	fm	5	5	3,7
Bogdán Emőke	5	5	5	4	5	4	4	4	4	5	5	5	5	5	4,5
5. Borbás Magdolna	4	4	2	3	3	2	2	3	3	2	3	3	4	5	2,8
Borsos Zsuzsanna	4	3	2	3	2	2	3	2	2	5	3	3	3	5	2,9
Dávidovics Zsuzsanna	4	3	3	3	3	2	2	2	2	3	3	4	3	5	3
Fodor Erzsébet	4	4	3	3	3	2	3	2	2	3	2	3	2	5	2,7
Gyergyák Ilona	4	4	2	2	2	2	2	2	2	3	2	4	3	5	2,5
10. Hegedüs Magdolna	5	5	3	3	5	3	3	3	3	5	4	4	5	5	3,8
Horváth Mária	5	4	3	4	3	3	2	3	2	3	3	5	3	5	3,2
Józsa Éva	4	3	2	3	3	2	2	2	2	3	3	3	3	5	2,7
Márkus Erzsébet	5	4	2	2	3	3	2	2	2	2	2	4	3	5	2,6
Mondok Mária	5	5	4	5	5	5	5	5	5	5	5	4	5	5	4,8
10. Nagy Terézia	5	5	5	4	5	3	3	4	5	5	5	5	4	5	4,4
Németh Erzsébet	5	4	4	4	5	3	2	2	2	4	3	fm	4	5	3,4
Pem Rózsa	4	4	2	4	3	2	2	2	3	3	3	3	4	5	3
Plander Julianna	5	5	5	5	5	5	5	3	4	5	5	5	5	5	4,7
Pócza Szilvia	4	4	2	3	2	3	2	2	2	3	3	5	4	5	3
20. Pordán Mária	5	4	3	3	4	2	2	2	3	3	3	4	4	5	3,1
Pusztafi Ágnes	5	5	3	3	4	2	3	2	2	3	3	3	4	5	3
Rác Rózsa	5	5	3	5	4	3	3	4	5	5	4	5	4	5	4,1
Róka Margit	5	5	3	3	5	2	2	3	4	4	4	5	5	5	3,8
Sindelberger Mária	4	3	2	2	2	2	2	2	2	3	3	4	4	5	2,7
25. Spitzer Veronika	4	3	2	2	2	2	2	2	2	2	2	2	2	5	2,5
Szalay Mária	4	3	2	3	2	2	2	2	2	3	2	4	4	5	2,7
Szente Izabella	5	4	3	3	3	2	3	3	3	3	3	2	4	5	3
Szoliva Zsuzsanna	5	5	4	4	4	3	4	3	4	5	5	5	5	5	4,2
Tálos Ibolya	5	5	4	4	5	5	5	3	4	5	4	fm	5	5	4,1
30. Tomori Erzsébet	5	5	4	4	5	5	5	4	4	5	5	5	5	5	4,6
Vajda Magdolna	5	5	5	5	5	3	5	4	4	4	5	5	5	5	4,5
Varga Edit	4	4	2	2	2	2	2	2	3	3	3	5	3	5	2,8
Vécsei Katalin	5	5	5	5	4	5	5	3	5	5	5	5	5	5	4,7
Zalán Györgyi	5	4	2	3	4	3	3	3	4	4	3	5	4	5	3,5

Osztályátlag: 3,4

Összesen: 34 tanuló

A tanuló neve	Szakm.													
	Magartias	Szorgalom	Magyar irod.	Magyar nyelv	Történelem	Orosz	Latin	Matematika	Fizika	Biológia	Kémia	Testnevelés	elméleti gyakorlat	Tanulmányi átlag
Andróczy Ferenc	5	5	5	5	5	5	5	4	5	5	5	5	5	4,9
Barkóczy László	4	3	2	2	2	2	2	2	2	2	2	4	4	2,5
<b>Barta Miklós</b>	5	5	5	5	5	5	5	5	5	5	5	5	5	5
Béli Ferenc	4	4	3	2	4	5	3	2	4	4	3	5	5	3,7
5. Csizmadia János	4	3	3	3	4	4	4	3	3	3	3	5	4	3,5
Dolmányos József	4	4	4	5	4	2	3	2	2	3	3	5	4	3,4
Hercsik László	4	3	2	2	4	2	2	2	3	2	2	5	4	2,8
Hoffer Ferenc	4	4	4	4	3	3	4	3	4	5	5	5	5	4
Horváth László	4	4	3	3	3	2	3	2	2	2	3	4	4	2,9
10. <b>Gedeon László</b>	5	5	5	5	5	5	5	5	5	5	5	5	5	5
Karádi Ferenc	4	3	2	3	3	2	2	2	2	2	2	5	4	2,7
Káli Sándor	4	4	2	3	2	2	3	2	3	3	3	4	4	3
Komondi Gyula	4	3	2	2	2	2	2	1	2	3	2	2	2	1
Magyar István	4	4	4	3	4	3	3	3	4	4	4	5	4	3,8
15. Rinfel János	4	3	3	3	3	3	4	2	3	3	3	4	5	3,4
Siti Ferenc	5	4	4	3	4	4	4	3	5	5	5	5	5	4,3
Szakács Károly	4	4	3	3	2	3	3	4	5	4	4	4	5	3,7
Szerdahelyi András	4	3	4	3	4	4	3	2	3	5	4	5	4	3,7
Szerdahelyi Tamás	4	3	2	2	2	2	2	1	2	2	2	5	3	1
20. Szommer Béla	4	3	3	2	3	3	3	3	3	5	3	5	5	3,5
Tátrai István	4	4	2	3	4	5	2	2	2	3	3	4	5	3,3
Tóth Géza	5	5	5	4	5	4	5	4	4	5	5	4	5	4,5
Török Sándor	4	4	5	4	4	3	5	3	4	5	4	5	5	4,2
Tuboly Ferenc	4	4	4	3	3	3	3	3	4	5	4	4	5	3,8
25. Varga Szabolcs	5	4	4	5	4	4	4	4	5	4	5	5	5	4,5
Vári László	4	3	4	3	5	5	4	2	3	4	3	3	4	3,6
Vukics József	4	3	2	2	2	2	2	2	2	3	2	5	4	2,6

Osztályátlag 3,4

Összesen: 27 tanuló

A tanuló neve	Szakma													
	Magatartás	Szorgalom	Magyar irod.	Történelem	Orosz	Német	Matematika	Ábr. geometria	Fizika	Logika	Testnevelés	elmélet	gyakorlat	Tanulmányi átlag
<b>Czulek Attila</b>	5	5	5	5	5	5	5	5	5	5	5	5	5	5
Dervalits András	4	5	2	2	2	2	2	3	2	3	5	4	4	2,8
Egres László	5	5	2	3	3	3	2	2	2	3	4	5	5	3
Fodor Tamás	5	4	4	2	5	4	3	2	3	5	5	5	5	3,9
5. Gaál József	4	5	2	3	2	2	2	2	2	3	4	5	5	2,9
Kliszki Zoltán	4	5	3	3	3	3	3	4	3	4	5	4	4	3,5
Kovács Árpád	4	4	3	3	3	2	3	3	4	4	5	5	5	3,6
Maros Sándor	5	4	3	3	3	3	3	4	4	4	4	5	5	3,7
Mayerhoffer László	4	5	2	2	3	2	3	2	3	3	5	4	4	3
10. Méhes József	4	4	3	3	5	5	2	3	2	4	5	5	5	3,8
Mezőfi Ferenc	4	5	3	2	2	2	2	4	2	4	5	4	4	3
Molnár Kálmán	5	5	2	4	3	2	3	3	3	3	5	4	4	3,2
Pap Előd	5	5	3	3	3	2	3	4	3	4	4	5	5	3,5
Ring Miklós	4	4	4	4	4	4	3	4	4	5	5	5	4	4,1
15. Sajni Béla	5	5	3	3	3	2	2	3	4	4	5	5	5	3,5
Sándor László	4	4	3	3	3	3	3	3	4	4	5	5	5	3,7
Szalai Árpád	5	5	4	4	4	5	3	4	4	5	5	5	5	4,3
Szamosi József	5	4	3	3	3	3	3	3	3	4	5	4	4	3,4
Szendrői Ottó	5	4	3	3	3	2	2	2	2	4	4	4	4	3
20. Tóth István	5	5	4	4	4	4	3	5	4	5	5	5	5	4,3
Török Sándor	4	4	2	2	2	2	2	3	2	3	5	4	4	2,8
Várnai Károly	5	4	3	4	4	3	2	3	3	4	4	5	5	3,6
<b>Zámbó Gábor</b>	5	5	5	5	5	5	5	5	5	5	5	5	5	5
Zámbó Sándor	5	5	4	5	4	5	4	5	5	5	5	5	5	4,7

Osztályátlag 3,6

Összesen: 24 tanuló

A tanuló neve	Szakma													
	Magatartás	Szorgalom	Magyar irod.	Történelem	Orosz	Német	Matematika	Ábr. geometria	Fizika	Logika	Testnevelés	elmélet	gyakorlat	Tanulmányi átlag
Baranyai László	5	4	2	3	3	2	3	3	3	3	3	4	5	3
Bartha Gyula	4	3	2	2	2	2	2	2	2	3	4	3	3	2,4
Belső István	4	4	3	3	3	3	3	4	4	4	5	5	4	3,7
Bencze László	4	3	2	4	3	2	2	2	2	3	4	3	5	2,9
5. Borbás Ferenc	5	5	4	5	4	3	3	4	3	5	5	5	5	4,1
Böle István	4	3	2	2	4	2	2	2	3	3	4	4	4	2,9
Dancsák Ferenc	3	4	2	3	4	2	3	3	3	3	5	5	5	3,4
<b>Devecz Ferenc</b>	5	5	5	5	5	5	5	5	5	5	5	5	5	5
Faragó Tibor	4	4	2	2	3	2	3	3	3	3	5	4	5	3,1
10. Garai Zoltán	5	4	2	4	3	2	3	3	4	3	3	5	5	3,3
Gerócs Ferenc	3	2	2	2	4	2	2	2	2	3	5	4	5	3
Horváth István	4	4	3	3	4	3	3	3	3	4	5	4	5	3,6
Horváth László	4	5	4	4	4	2	5	5	5	5	4	4	5	4,2
Horváth Sándor	4	4	2	4	4	2	4	5	3	3	5	4	5	3,7
15. Joós Lajos	4	3	2	2	3	2	2	2	2	3	4	4	4	2,7
Kaczeus Gábor	4	4	2	2	4	2	2	2	2	3	4	4	4	2,8
Karádi László	3	4	4	4	5	5	5	5	4	5	5	5	5	4,7
Kele Szilveszter	4	3	2	2	3	2	2	3	3	3	3	3	3	2,6
Lukács Márton	5	4	4	3	5	4	2	3	3	5	5	5	5	4
20. Mátai József	5	4	2	2	3	2	4	4	3	3	5	4	4	3,2
Mátés István	4	3	2	2	3	2	2	2	2	3	3	3	4	2,5
Miklósi Ferenc	4	3	2	2	3	2	2	2	2	3	4	4	4	2,7
Nagy Sándor	5	5	3	3	4	2	2	3	3	4	5	5	5	3,5
Peti Imre	5	5	3	4	3	3	3	3	3	4	4	4	5	3,5
25. Réz Gyula	4	4	2	2	3	2	2	2	2	3	5	5	5	3
Rozner Zoltán	3	3	3	2	5	3	2	2	2	4	5	3	4	3,1
Simon János	5	4	3	2	4	2	2	3	3	4	4	5	4	3,2
Süle Miklós	4	3	2	2	3	2	2	3	2	3	4	4	4	2,8
Szerdahelyi László	4	3	2	2	3	2	2	3	2	3	5	4	5	3
30. Szócs Béla	3	2	4	2	3	2	2	2	2	5	4	3	3	2,9
Tóth György	4	3	2	2	3	2	2	3	2	4	5	4	5	3
Tóth János	4	3	2	2	2	2	2	3	2	3	5	3	4	2,7
Varga Gábor	5	5	5	5	5	5	4	4	4	5	5	5	5	4,7
Vass Pál	5	4	3	3	2	2	2	2	3	4	4	4	4	3
35. Végvári Albert	4	4	3	3	4	3	3	4	2	4	5	4	5	3,6

Osztályátlag 3,1

Összesen 35 tanuló

A tanuló neve	Szakma														
	Magatartás	Szorgalom	Magyar irod.	Történelem	Orosz	Latin	Matematika	Fizika	Műv. tört.	Pszichológia	Logika	Testnevelés	elmélet	gyakorlat	Tanulmányi átlag
Beznicza Ernesztina	5	5	5	5	5	5	4	5	5	5	5	5	5	5	4,9
Csörgits Júlia	5	5	4	4	4	4	4	4	5	5	5	4	5	5	4,3
Dolmányos Erzsébet	5	5	4	4	4	4	3	3	5	5	5	3	5	5	4
Ferencz Margit	5	4	4	2	3	2	3	2	5	4	4	fm	5	5	3,5
5. Gaál Teréz	4	4	3	3	3	3	2	2	4	5	5	5	5	5	3,6
Gazdag Irén	5	5	3	4	5	4	3	3	4	4	4	4	5	5	4
Halász Magdolna	4	4	3	3	4	3	3	3	4	4	4	5	4	5	3,7
Herczeg Eva	4	4	3	3	2	3	2	2	4	4	4	3	4	5	3,1
Herczeg Marianna	5	5	4	4	4	4	3	3	5	5	5	3	5	5	4
10. Horváth Anna	4	4	3	3	2	2	2	3	4	4	4	4	5	5	3,3
Horváth Lidia	5	5	3	3	4	4	3	3	4	5	5	4	4	5	3,8
Jakabfy Klára	5	4	4	5	5	5	2	3	5	5	5	5	5	5	4,4
Kálóczi Magdolna	4	4	2	2	2	2	2	2	2	3	4	5	4	5	2,9
Keszey Katalin	5	4	3	3	3	2	2	2	4	3	4	5	5	5	3,4
15. Kiss Mária	4	4	4	5	4	4	4	4	5	5	5	5	5	5	4,5
Kovács Ilona	5	4	2	2	2	2	2	2	4	4	4	fm	4	5	2,9
Kovács Mária	4	4	2	2	2	3	2	2	2	3	4	3	4	5	2,3
Kuzma Anna	5	4	3	3	3	3	2	2	3	2	3	3	4	5	3
Méhes Gizelia	4	4	2	2	3	2	2	2	4	4	3	4	4	5	3
20. Miklósy Erzsébet	5	4	3	3	3	2	2	2	4	3	4	5	4	5	3,3
Németh Irén	5	5	2	3	4	2	2	2	2	4	4	5	4	5	3,1
Németh Rozália	5	5	3	3	3	3	3	2	4	5	5	5	5	5	3,7
Ocskai Mária	5	5	5	5	5	5	4	5	5	5	5	5	5	5	4,9
Ott Erika	4	3	3	2	3	2	2	2	3	5	5	4	4	5	3,1
25. Simon Katalin	5	5	4	5	5	4	4	4	5	5	5	4	5	5	4,5
Simon Terézia	5	5	4	4	4	4	4	4	5	5	5	4	5	5	4,3
Stepán Anna	4	4	4	5	4	3	3	2	5	5	5	5	4	4	4
<b>Székács Ágnes</b>	5	5	5	5	5	5	5	5	5	5	5	5	5	5	5
Szell Veronika	4	3	2	2	2	2	2	2	2	2	2	2	4	5	2,4
30. Szerdahelyi Mária	4	4	2	2	2	2	2	2	4	3	3	5	4	5	3
Szerdahelyi Ágnes	5	5	4	5	4	4	2	2	5	5	5	5	5	5	4,1
Tahin Emma	5	5	5	5	5	5	4	3	5	4	5	4	5	5	4,6
Varga Erika	4	3	2	2	2	3	2	2	2	3	4	5	4	5	3
<b>Varga Rózsa</b>	5	5	5	5	5	5	5	5	5	5	5	5	5	5	5

Osztályátlag: 3,7

Összesen 34 tanuló

## **Érettségi vizsgák**

A tanév végi érettségi vizsgákra az iskola 93 nyilvános és egy magántanulója, összesen tehát 94 tanuló jelentkezett. Ebből 60 fiú és 34 leány

Az írásbeli vizsgák a Művelődésügyi Minisztérium utasításainak megfelelően, május 13—17 között folytak le. Magyarból és matematikából a Művelődésügyi Minisztérium, az idegen nyelvekből pedig a Művelődésügyi Osztály tűzött ki központi tételeket.

Magyar nyelv és irodalomból a következő tételek között választhattak a jelöltek:

A humán tagozaton:

1. „Jöjj el, szabadság! Te szülj nekem rendet!”
2. A költői megoldás különbsége Tóth Árpád: Esti sugárkoszorú és József Attila: Óda című költeményében.

A reáلتagozaton:

1. A háború elleni tiltakozás hangja a XX. század magyar irodalmában a Nyugat lírájától napjainkig.
2. Korok és szerelmek.

Matematikából mindkét tagozaton 3—3 feladatot kellett a jelölteknek megoldaniuk. A feladatok szövege a következő volt:

A humán tagozaton:

1. Egy fiú vett két madarat. Egy darabig tartotta őket, majd eladta mind a kettőt azonos áron. Az egyiket 20 százalékos veszteséggel, a másikat 20 százalékos nyereséggel, és így összesen 10 forinttal kapott kevesebbet, mint amennyiért vette őket. Mennyiért vette és adta a madarakat?
2. Egy négyszög alakú kert három egymásután következő oldalának hossza 500, 350 és 400 méter. Az első a másodikkal 90 fokos, a másodikkal a harmadikkal 105 fokos szöget zár be. Mekkora a negyedik oldal? Mekkora a négyszög területe?
3. Egy kúp palástja R sugarú 120 fokos körcikk. a) Mekkora a kúp térfogata? b) Mekkora a kúpba írható gömb térfogata? c) Mekkora a kúp térfogata, ha R egyenlő 13,2 cm?

A reál tagozaton:

1. Egy légritkító szivattyú minden felhúzásakor 12,5 százalékkal csökkenti az edényben levő levegő nyomását. Az eredeti nyomás 760 torr. a) Mekkora lesz a nyomás a dugattyú 12 felhúzása után? b) Hányszor kell felhúzni a dugattyút ahhoz, hogy az edényben a nyomás 1 torr legyen?
2. Milyen magasan lebeg felettünk az a felhő, amelyet egy m magasságú hegyről „alfa” emelkedési szög alatt látunk, ha a felhő tükörképét az alattunk levő tóban „béta” depresszió szög alatt látjuk?

$$m=760 \text{ m}$$

Numerikus adatok: „alfa” = 60 fok és  
„béta” = 70 fok.



Negyedikeseink ballagása 1965. május 10-én

3. Forgassunk meg egy  $a$  oldalú négyzetet az egyik csúcán és a vele szemközti egyik oldal felezőpontján átmenő egyenes körül. Számítsuk ki az így keletkező forgástest felszínét és térfogatát! Végezzük el a számítást, ha  $a = 5$  dm!

Az orosz nyelv és irodalomból mindkét tagozaton Bjelinszkij A színházról című, 24 sornyi orosz szöveget kellett magyarra fordítaniuk a jelölteknek.

Német nyelvből egy Beethovenről szóló 20 sornyi német szöveget kellett magyar nyelre fordítani.

Latin nyelvből az írásbeli tétel Iunius Moderator Columella: De re rustica I. Praefatio művéből vett 17 sornyi szöveg volt.

Az írásbeli dolgozatok eredménye alapján valamennyi jelölt megkezdhette szóbeli érettségi vizsgáját.

Mivel az Érettségi Vizsgaszabályzat három, mindenkire kötelező tárgyon, a magyaron, történelmen és matematikán kívül egy-két tárgy választását teszi lehetővé, a jelöltek éltek is ezzel a jogukkal, és a szóbeli vizsgán az alábbi részletezés szerint hangzottak el a feleletek. Magyarból, történelemből és matematikából egyenként 94, oroszból 20, németből 2, latinból 2, biológiából 36, kémiából 5, fizikából 31 felelet hangzott el.

A IV/A osztály szóbeli vizsgái Bokor Géza szombathelyi, Tánicsics Mihály kollégium igazgatójának elnökleivel június 7—8-án folytak le a következő eredménnyel:

Jelesen érett 3 jelölt, 12,50 százalék: Czulek Attila, Zámbo Gábor és Zámbo Sándor.

Jól érett 3 jelölt, 12,50 százalék: Ring Miklós, Szalai Árpád, Tóth István.

Közepesen érett 12 jelölt, 50,00 százalék: Egres László, Fodor Tamás, Kliszi Zoltán, Méhes József, Mezőfi Ferenc, Molnár Kálmán, Pap Előd, Sajni Béla, Sándor László, Szamosi József, Szendrői Ottó, Várnai Károly.

Megfelelt 6 jelölt, 25,00 százalék: Dervalits András, Gaál József, Kovács Árpád, Maros Sándor, Mayerhoffer László, Török Sándor. Osztály-átlag: 3,1.

A IV/B osztály szóbeli vizsgái Vadvári Tibor megyei középiskolai felügyelő elnökletével június 3—4—5-én folytak le a következő eredménnyel.

Jelesen érett 1 fő, 2,8: százalék: Devecz Ferenc.

Jól érett 6 jelölt, 17,14 százalék: Belső István, Borbás Ferenc, Horváth László, Karádi László, Lukács Márton, Varga Gábor.

Közepesen érett 11 jelölt, 31,44 százalék: Baranyai László, Garai Zoltán, Horváth István, Horváth Sándor, Máta József, Nagy Sándor, Peti Imre, Simon Miklós, Szerdahelyi László, Tóth György, Végvári Albert.

Megfelelt 12 jelölt, 34,28 százalék: Bencze László, Bartha Gyula, Böle István, Dancsák Ferenc, Joós Lajos, Kaczeus Gábor, Mátés István, Rosner Zoltán, Süle Miklós, Tóth János, Vass Pál.

Javítóvizsgát tehet szeptemberben 5 fő, 14,28 százalékos.

Osztály-átlag: 2,6.

A IV/C osztály szóbeli vizsgái Kovács Lajos megyei középiskolai felügyelő elnökletével június 3—4—5-én folytak le a következő eredménnyel:

Jelesen érett 5 fő, 14,30 százalék: Beznicza Ernesztina, Ocskai Mária, Székács Ágnes, Tahin Emma, Varga Rózsa.

Jól érett 11 jelölt, 31,40 százalék: Csörgits Júlia, Dolmányos Erzsébet, Herczegh Marianna, Jakabfy Klára, Kiss Mária, Németh Rozália, Simon Katalin, Simon Terézia, Stepán Anna, Szerdahelyi Ágnes, Timár Ede.



Negyedikeseink ballagása 1965. május 10-én

Közepesen érett 6 jelölt, 17,20 százalék; Ferencz Margit, Gazdag Irén,, Halász Magdolna, Herczegh Éva, Horváth Lívia, Miklósy Erzsébet.

Megfelelt 8 jelölt, 22,80 százalék; Gaál Teréz, Horváth Anna, Keszey Katalin, Kovács Ilona, Kuzma Anna, Németh Irén, Ott Erika, Szenczy Mária.

Javítóvizsgát tehet szeptemberben 5 fő, 14,28 százalék.

Osztályátlag: 3,1.

A három osztály összesített eredménye:

Jelesen érett 9 jelölt, 9,57 százalék

Jól érett 20 jelölt, 21,27 százalék

Közepesen érett 29 jelölt, 30,85 százalék

Megfelelt 26 jelölt, 27,65 százalék

Javít 1—2 tárgyból 10 jelölt, 10,63 százalék.

Az egész gimnázium érettségi átlaga: 2,93

Az idén érettségizett tanulók pályaválasztása a jelentkezés alapján:

Műszaki egyetemek	3
Orvostudományi egyetem	5
Természettudományi kar	4
Agráregyetem	2
Agrártudományi főiskola	6
Felsőfokú mezőgazdasági technikum	10
Pedagógus összesen	15
Tisztai iskola	5
Felsőfokú ipari technikum	10

## Kitüntetések, jutalmazások

A Művelődésügyi Minisztérium „Kitűnő tanuló” érdeméremmel és oklevéllel tüntette ki a következő tanulókat, akik a gimnázium mind a négy osztályában 5-ös átlageredményt értek el: Székács Ágnes és Varga Rózsa IV/C osztály.

Az Országos Középiskolai Tanulmányi Versenyen biológiából elért ötödik helyezéseért miniszteri oklevelet és könyvjutalmat kapott Gedeon László III/D osztályos tanuló.

A gimnázium igazgatósága a költségvetésben erre a célra biztosított összegből pénz- és könyvjutalmakat az alábbi tanulóknak adott:

Gedeon László III/D 200,— Ft.

Róka Margit III/C 100.— Ft.

Könyvjutalmat a következő tanulók kaptak:

I/C. Herczeg Györgyi, Péró Csaba, Szollár Magdolna, Szabó Jolán.

I/D. Hámori Péter, Iváncsits János, Németh Péter.

II/A. Solymos Mária, Kovács Mária, Mikovics Éva.

II/B. Mónok Zoltán, Balogh Márta.

II/C. Szabó Mária, Fata Mária, Sárszegi Mária.

II/D. Reményi Judit, Csillag Ibolya, Vers Éva, Szabó Mária, Belovári Márta, Horváth Teréz.

II/E. Szücs Iona, Pongrácz Katalin, Hámori Zsolt, Bánáti Zsuzsanna, Gacsi Anna, Kajtár Edit, Domján Veronika, Balla Péter, Rezek Árpád, Musztács Gyula.

III/A. Balaskó József, Liess István, Csöndes Olga, Reiner Ágoston, Füvesi Zsuzsanna.

III/B. Németh Mária, Papp Mária, Fuisz Mária, Borsos Mária, Vass Márta, Váradi Márta.

III/C. Mondok Mária, Plander Julianna, Vajda Julianna, Vécsei Katalin, Tomori Erzsébet, Róka Margit, Zalán Gyöngyi, Németh Erzsébet.

III/D. Török Sándor, Tóth Géza, Varga Szabolcs, Székács Károly, Tuboly Ferenc, Andróczi Ferenc, Siti Ferenc, Vári László, Bartha Miklós, Gedeon László

IV/A. Czulek Attila, Zámbo Gábor.

IV/B. Devecz Ferenc, Varga Gábor.

IV/C. Kiss Mária, Varga Rózsa, Beznicza Ernesztina, Székács Ágnes, Szerdahelyi Ágnes, Ocskai Mária.

## Statisztika, az iskola benépesülése alapítása óta

Tanév	Osztályozott nyilvános tanulók száma		
	fiú	leány	összesen
1964—65	223	339	562

Statisztika						
Adatcsoport	I.	II.	III. osztály	IV.	Össze- sen	%
Beírt nyilvános tanulók száma	189	176	126	93	584	—
Osztályozott nyilvános tanulók	174	170	125	93	562	—
magatartása						
Példás	79	43	54	46	222	39,50
Jó	84	100	56	42	282	50,17
Változó	9	21	14	5	49	8,71
Rossz	2	6	1	—	9	1,60
szorgalma						
Példás	23	29	28	35	115	20,46
Jó	73	55	64	41	233	41,45
Változó	60	58	32	15	165	29,35
Hanyag	18	28	1	2	49	8,71
tanulmányi átlaga						
5,0	1	4	3	5	13	2,31
4,7—4,9	4	4	6	5	19	3,38
3,7—4,6	38	32	30	26	126	22,42
2,7—3,6	76	46	58	53	233	41,45
2,0—2,6	9	19	11	4	43	7,65
elégtelen 1—2 tárgyból	30	46	15	—	91	16,19
elégtelen több tárgyból	16	19	2	—	37	6,58
elégtelen összesen:	46	65	17	—	128	22,77

Az iskola átlaga: 2,88

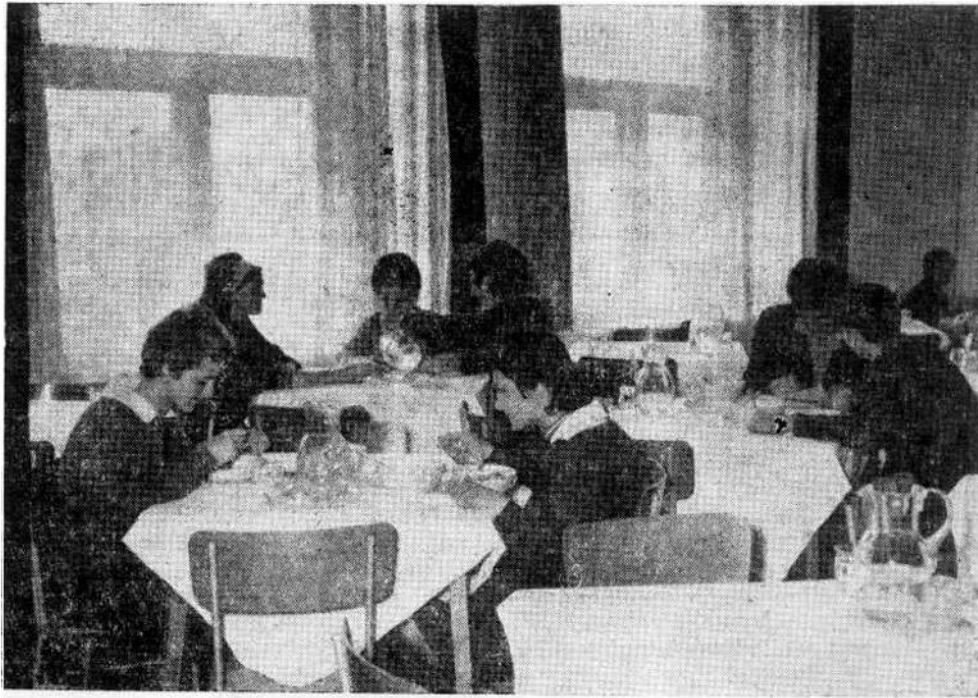

Az iskola étterme



Az iskola konyhája

## Felnőttoktatás

Az intézetben működő levelező tagozaton 4 osztályban 110 tanuló kezdte meg gimnáziumi tanulmányait. Részletezve: a két első osztályban 48, a második osztályban 28, és a harmadik osztályban 34 tanuló. A foglalkozások napja a hétfő volt.

A tanév folyamán tanulmányi nehézségek, áthelyezések és a lakóhelyváltozások következtében a tanulók egy része lemorzsolódott és a tanév végi vizsgákon csak azok jelentek meg, akik negyedévenként rendszeresen beszámoltak az anyagból és huzamosan a tanév folyamán nem hiányoztak.

A tanév végi vizsgaeredmények a következők:

Osztály	5	Átlageredmény				Ebből jav.	Ismétel
		4,7—4,9	3,7—4,6	2,7—3,9	2,0—2,6		
I/A	12	—	1	3	5	3	—
I/B	8	1	—	1	3	3	—
II.	18	—	3	3	5	3	4
III.	26	1	4	8	6	3	4
Összesen:	64	2	8	15	19	12	8

Az 1965—66-os tanévben mind a négy évfolyamon egy-egy osztályt indítunk. Jelentkezni 1965. szeptember 1-ig lehet. A tanítás szeptember hatodikával kezdődik.

## **Tájékoztatás az 1965/66-os iskolai évre**

Az 1965--66-os tanévben intézetünkben 4 negyedik, 5 harmadik, 5 második és 4 gimnáziumi első osztály, valamint egy 4+2-es mechanikai műszerész szakközépiskolai osztály működik. A szakközépiskolai osztályba felvételi vizsga sikeres letétele után iratkozhatnak be a felvételt nyert tanulók. A gimnáziumi osztályokba a beírásokat június 14—15-én tartjuk. A második, harmadik, negyedik osztályos tanulók beírása a tanévnyitó ünnepély után történik. A tanévnyitó ünnepélyre tehát mindenkinek magával kell hoznia a legutolsó bizonyítványát.

Azok a tanulók, akik valamelyik tárgyból javítóvizsgát tesznek, augusztus 31-én reggel 8 órakor jelenjenek meg a vizsga letételére. Az ismétlésre bukott tanulók felvétele a többi osztályok beírásával történik.

A tanév ünnepélyes megnyitása szeptember 1-én, délelőtt 9 órakor lesz.

A tanévkezdéssel kapcsolatos tudnivalók augusztus 20-tól kezdve a gimnázium hirdetőtábláján olvashatók lesznek.

A Tanulói Szabályzat és a Házirend előírásai a nyári nagyszünetben is kötelezőek!